



# **In-Line Cordless Screwdriver**

## **Tournevis électrique à manche inclinable**

### **Atornillador Inalambrico tipo Lapiz**

**MODEL 6723DW**  
**MODÈLE 6723DW**  
**MODELO 6723DW**

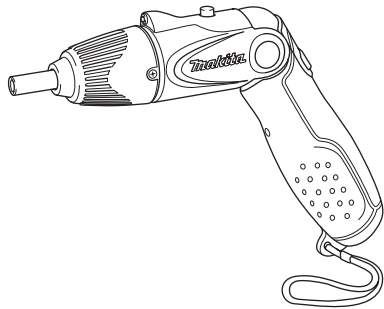

#### **INSTRUCTION MANUAL**

**⚠ WARNING:**

For your personal safety. READ and UNDERSTAND before using.  
SAVE THESE INSTRUCTIONS FOR FUTURE REFERENCE.

#### **MODE D'EMPLOI**

**⚠ AVERTISSEMENT :**

Pour votre propre sécurité, vous devez LIRE et COMPRENDRE ce mode d'emploi avant d'utiliser l'outil.  
CONSERVEZ CE MODE D'EMPLOI POUR RÉFÉRENCE ULTÉRIEURE.

#### **MANUAL DE INSTRUCCIONES**

**⚠ ADVERTENCIA:**

Para su seguridad personal, LEA DETENIDAMENTE este manual antes de usar la herramienta.  
GUARDE ESTAS INSTRUCCIONES PARA FUTURA REFERENCIA.

# ENGLISH



**WARNING:** Please read all of these safety and operating instructions carefully before using this cordless screwdriver. Please pay particular attention to all of the sections of this instruction manual that carry warning symbols and notices.

<b>Contents</b>	<b>page</b>
<b>PRODUCT SPECIFICATION</b>	<b>3</b>
<b>FEATURES</b>	<b>3</b>
<b>PACK CONTENTS</b>	<b>3</b>
<b>GENERAL SAFETY RULES</b>	<b>4</b>
<b>ELECTRICAL SAFETY</b>	<b>6</b>
<b>PARTS IDENTIFICATION</b>	<b>6</b>
<b>OPERATING INSTRUCTIONS</b>	<b>7 – 10</b>
• Charging the battery	
• Inserting screwdriver bits	
• Operating the On/Off switch	
• Using the LED light	
• Using the folding handle	
• Using the screwdriver	
<b>CLEANING AND MAINTENANCE</b>	<b>10</b>
<b>ENVIRONMENTAL PROTECTION</b>	<b>11</b>

Specifications subject to change without notice.

# PRODUCT SPECIFICATION

Model number	6723DW
Screwdriver voltage	4.8 volts
Charger input	120 volts AC 60 Hz
Charging time	3 – 5 hours
Battery type	Ni-cd battery cartridge
Number of cells	4
Capacity	600 mAh

## FEATURES

Foldable handle	Forward / reverse action
Auto spindle lock	Carrying strap
LED illumination light	Accessory pack
Rubberized hand grip	

## PACK CONTENTS

**6723DW Cordless screwdriver**

**3 hour charging adaptor**

**Carrying/storage case**

**80 piece accessory pack containing:**

**1 x magnetic bit holder**

**9 x nut drivers** 5, 6, 7, 8, 9, 10, 11, 12, 13 mm

**6 x 50 mm bits** 3 Slotted – 4, 5, 6 mm  
3 Crosspoint – numbers 1, 2, 3

**64 x 25 mm bits**

12 Slotted 3, 4, 5, 5.5, 6, 7 mm (2 pcs each)

8 Crosspoint numbers 0, 1, 2, 3 (2 pcs each)

16 Pozidriv numbers 0, 1, 2, 3 (4 pcs each)

10 Hexagonal 2, 2.5, 3, 3, 4, 4, 5, 5, 6, 7 mm (1 pc each)

7 Hexagonal 5/64", 3/32", 1/8", 5/32", 3/16", 1/4", 9/32" (1 pc each)

4 Square numbers 0, 1, 2, 3 (1 pc each)

7 Torx T10, 15, 20, 25, 27, 30, 40 (1 pc each)

# GENERAL SAFETY RULES

## (FOR ALL BATTERY OPERATED TOOLS)

USA003-2

**WARNING! Read and understand all instructions.** Failure to follow all instructions listed below, may result in electric shock, fire and/or serious personal injury.

### SAVE THESE INSTRUCTIONS.

#### Work Area:

1. **Keep your work area clean and well lit.** Cluttered benches and dark areas invite accidents.
2. **Do not operate power tools in explosive atmospheres, such as in the presence of flammable liquids, gases, or dust.** Power tools create sparks which may ignite the dust or fumes.
3. **Keep bystanders, children, and visitors away while operating a power tool.** Distractions can cause you to lose control.

#### Electrical Safety

4. **A battery operated tool with integral batteries or a separate battery pack must be recharged only with the specified charger for the battery.** A charger that may be suitable for one type of battery may create a risk of fire when used with another battery.
5. **Use battery operated tool only with specifically designated battery pack.** Use of any other batteries may create a risk of fire.

#### Personal Safety

6. **Stay alert, watch what you are doing, and use common sense when operating a power tool. Do not use tool while tired or under the influence of drugs, alcohol, or medication.** A moment of inattention while operating power tools may result in serious personal injury.
7. **Dress properly. Do not wear loose clothing or jewelry. Contain long hair. Keep your hair, clothing, and gloves away from moving parts.** Loose clothes, jewelry, or long hair can be caught in moving parts.
8. **Avoid accidental starting. Be sure switch is in the locked or off position before inserting battery pack.** Carrying tools with your finger on the switch or inserting the battery pack into a tool with the switch on invites accidents.
9. **Remove adjusting keys or wrenches before turning the tool on.** A wrench or a key that is left attached to a rotating part of the tool may result in personal injury.
10. **Do not overreach. Keep proper footing and balance at all times.** Proper footing and balance enable better control of the tool in unexpected situations.
11. **Use safety equipment. Always wear eye protection.** Dust mask, non-skid safety shoes, hard hat, or hearing protection must be used for appropriate conditions.

#### Tool Use and Care

12. **Use clamps or other practical way to secure and support the workpiece to a stable platform.** Holding the work by hand or against your body is unstable and may lead to loss of control.
13. **Do not force tool. Use the correct tool for your application.** The correct tool will do the job better and safer at the rate for which it is designed.
14. **Do not use tool if switch does not turn it on or off.** A tool that cannot be controlled with the switch is dangerous and must be repaired.
15. **Disconnect battery pack from tool or place the switch in the locked or off position before making any adjustments, changing accessories, or storing the tool.** Such preventive safety measures reduce the risk of starting the tool accidentally.

16. **Store idle tools out of reach of children and other untrained persons.** Tools are dangerous in the hands of untrained users.
17. **When battery pack is not in use, keep it away from other metal objects like: paper clips, coins, keys, nails, screws, or other small metal objects that can make a connection from one terminal to another.** Shorting the battery terminals together may cause sparks, burns, or a fire.
18. **Maintain tools with care. Keep cutting tools sharp and clean.** Properly maintained tools with sharp cutting edge are less likely to bind and are easier to control.
19. **Check for misalignment or binding of moving parts, breakage of parts, and any other condition that may affect the tool's operation. If damaged, have the tool serviced before using.** Many accidents are caused by poorly maintained tools.
20. **Use only accessories that are recommended by the manufacturer for your model.** Accessories that may be suitable for one tool may create a risk of injury when used on another tool.

## **Service**

21. **Tool service must be performed only by qualified repair personnel.** Service or maintenance performed by unqualified personnel may result in a risk of injury.
22. **When servicing a tool, use only identical replacement parts. Follow instructions in the Maintenance section of this manual.** Use of unauthorized parts or failure to follow Maintenance instructions may create a risk of shock or injury.

## **SPECIFIC SAFETY RULES**

USB026-2

**DO NOT let comfort or familiarity with product (gained from repeated use) replace strict adherence to cordless screwdriver safety rules. If you use this tool unsafely or incorrectly, you can suffer serious personal injury.**

1. **Hold tool by insulated gripping surfaces when performing an operation where the cutting tool may contact hidden wiring.** Contact with a "live" wire will also make exposed metal parts of the tool "live" and shock the operator.
2. **Be aware that this tool is always in an operating condition, because it does not have to be plugged into an electrical outlet.**
3. **Always be sure you have a firm footing.**  
**Be sure no one is below when using the tool in high locations.**
4. **Hold the tool firmly.**
5. **Keep hands away from rotating parts.**

## **SAVE THESE INSTRUCTIONS.**

### **WARNING:**

**MISUSE or failure to follow the safety rules stated in this instruction manual may cause serious personal injury.**

## ELECTRICAL SAFETY



**WARNING:** Read these safety instructions carefully before connecting the charger to the mains supply. Make sure that the voltage of the electricity supply is the same as that indicated on the rating plate on the charger.



**This charger has been designed to operate on 120 V AC 60 Hz. Connecting it to any other power source may cause damage to the tool. Do not allow the cordless screwdriver to be exposed to rain or moisture.**



**This symbol indicates that this charger is a Class II appliance and does not require an Earth connection.**

## PARTS IDENTIFICATION

1. LED light
2. LED light On/Off switch
3. Forward / reverse selector and On/Off switch
4. Screwdriver bit holder
5. Handle folding bush
6. Carrying strap
7. Charging socket
8. Charging adaptor
9. Charging plug
10. Carrying / storage case

# OPERATING INSTRUCTIONS



## **WARNING!**

**Do not overcharge the battery. Recharge only when the tool starts to run slowly.**

## **1. Charging the battery**

1. Before the first use, the battery must be charged for 5 hours.
2. New batteries, or a battery that has been stored uncharged for some time, may not initially accept a full charge. This is normal. It will charge fully after several charge and discharge cycles.
3. The battery should always be charged at ambient air temperatures of between 4° and 40°C.
4. Before the first charge, the battery should be fully discharged. Operate the On/Off switch until the motor stops.
5. Make sure that the On/Off switch is not activated. The battery will not charge if the switch is in the On position.
6. Locate the charging adaptor plug in the charging socket on the screwdriver. See figures 1 and 2.
7. Plug the charging adaptor into the mains supply.
8. After the initial 5 hour charge, the screwdriver will be ready for use. Subsequent full charges will take 3 hours.
9. Switch off and remove the charging adaptor from the mains supply and remove the charging plug from the screwdriver.

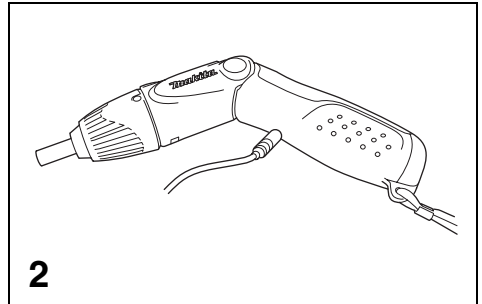
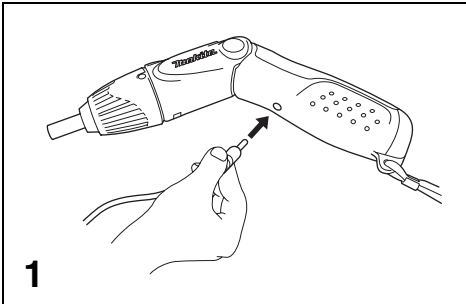

**Whilst charging, the battery pack and charger may become warm. This is normal and will continue until the battery is fully charged and the charger has been disconnected from the mains supply.**

# OPERATING INSTRUCTIONS



## **WARNING!**

**Do not press the On/Off switch when removing, or installing a screwdriver bit.**

## 2. Inserting screwdriver bits

To insert a screwdriver bit, push it firmly into the screwdriver bit holder. See figures 3 & 4.

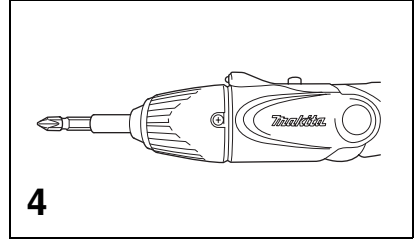
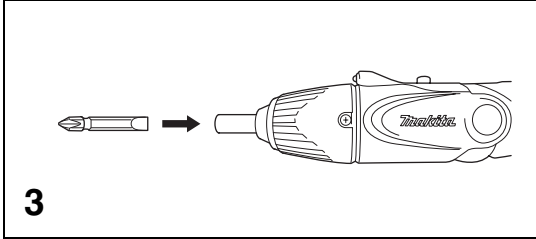

To remove a screwdriver bit, pull it firmly out of the screwdriver bit holder.

If required the magnetic bit holder supplied with the screwdriver, can be inserted into the screwdriver bit holder and the screwdriver bit can then be inserted into the magnetic bit holder.

This cordless screwdriver is supplied with an 80 piece accessory pack. See page 3 for details.

### NOTE:

Replacement screwdriver bits can be obtained from most tool or DIY stores.



## **WARNING!**

**Before operating the On/Off switch, make sure that you have read all of the safety instructions on pages 4, 5 and 6.**

## 3. Operating the On/Off switch

The On/Off switch is used to start the screwdriver. It also controls the direction in which the bit holder rotates.

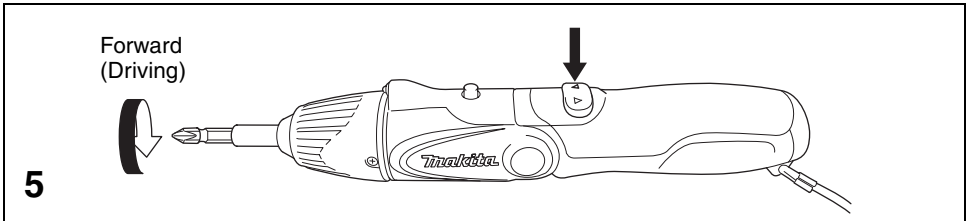

1. To rotate the bit holder in a forward (driving) direction, press the right hand side of the On/Off switch marked ▲. See figure 5.



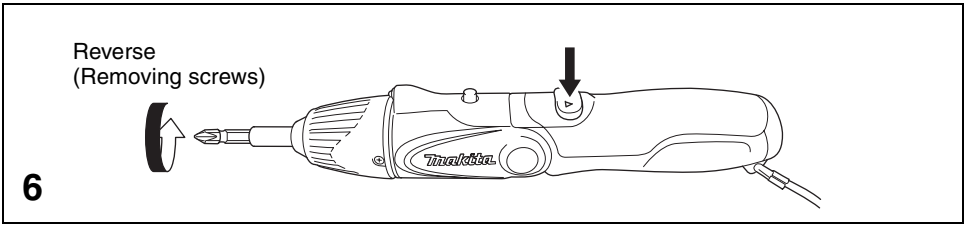

2. To rotate the bit holder in a reverse (removing screws) direction, press the left hand side of the On/Off switch marked ▼. See figure 6.
3. Release the On/Off switch to stop the screwdriver.

**NOTE:**

Always use sharp good quality screwdriver bits. The performance and safety of the screwdriver is dependant on the quality of the bits used.

**4. Using the LED light**

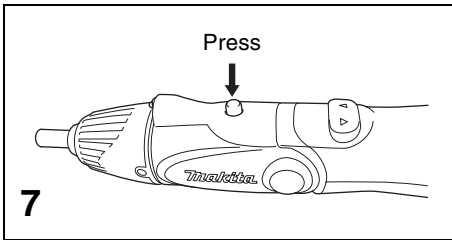

The screwdriver is equipped with an LED light to assist when operating the screwdriver in dark recesses or other poorly lit areas. To switch the LED light On, press the LED light On/Off switch as shown in figure 7.

To switch the LED light Off press the LED light On/Off switch again.

**5. Using the folding handle**

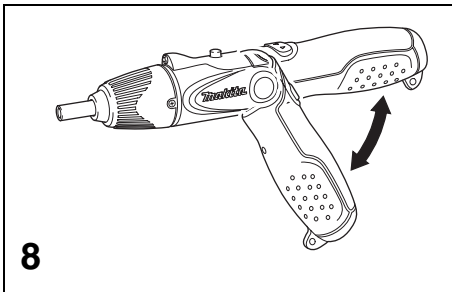

The screwdriver is equipped with a folding handle for either in-line, or pistol grip use. When folded into the pistol grip position it gives assistance when used in areas that may have restricted access. See figure 8.

To use the folding handle, grip the lower handle with one hand and move the upper handle to the desired position with the other hand.

## 6. Using the screwdriver

When using the screwdriver the following points should be observed.

1. Place the point of the screwdriver bit in the head of the screw and apply light pressure to the screwdriver.
2. Make sure that the screwdriver bit is inserted straight and upright in the screw head, or the screw may be damaged.
3. Start the screwdriver by pressing the On/Off switch.
4. When driving wood screws, pre-drill pilot holes to make driving easier and to prevent splitting the material.
5. The pilot hole has two purposes. It acts as a guide for the screw to follow and it prevents distortion or splitting of the wood.
6. Pilot holes should be drilled to a depth equal to or greater than the length of the screw to be used.
7. The table below should be used as a guide for the size of the pilot hole.

Screw size	Pilot hole diameter	
	Soft wood	Hard wood
No. 6 (3.5 mm)	2.0 mm	2.5 mm
No. 8 (4.0 mm)	3.2 mm	3.5 mm
No.10 (5.0 mm)	3.5 mm	4.0 mm

8. Select **forward** rotation to drive screws in and **reverse** rotation to take them out.
9. Take care not to overtighten small brass screws. The screw head is easily twisted off and the threads can strip. Hand tightening of these screws is recommended.
10. Use Posidrive screws whenever possible. They are easier to drive, as the screwdriver bit engages more firmly in the screw head.
11. When inserting a screw into a hole that is already threaded, start the screw by hand. Run the screw until you feel the threads catch and then use the screwdriver to tighten the screw.
12. When using the nut drivers supplied with this screwdriver, take care not to overtighten the nuts as they could be damaged.

## CLEANING AND MAINTENANCE



### **WARNING!**

***Do not press the On/Off switch when performing cleaning and maintenance procedures.***

After use, remove the screwdriver bit and tap the side of the screwdriver bit holder to remove any dust, or chippings etc.

Clean the body of the screwdriver with a soft cloth. Keep the handle clean and free from oil and grease.

Keep the charging adaptor clean and free from dust and grease. Worn or damaged parts must be replaced by qualified personnel. There are no user servicable parts inside the screwdriver. Refer to qualified service personnel if internal maintenance is required. Always store the screwdriver and the charging adaptor in the carrying case.

# ENVIRONMENTAL PROTECTION

## Recycling the Battery

The only way to dispose of a Makita battery is to recycle it. The law prohibits any other method of disposal.

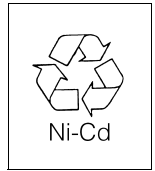

To recycle the battery:

1. Remove the battery from the tool.
2. a) Take the battery to your nearest Makita Factory Service Center or  
or  
b) Take the battery to your nearest Makita Authorized Service Center or Distributor that has been designated as a Makita battery recycling location.

Call your nearest Makita Service Center or Distributor to determine the location that provides Makita battery recycling. See your local Yellow Pages under "Tools-Electric".



**Recycle unwanted materials instead of disposing of them as waste. All tools, accessories and packaging should be sorted, taken to a recycling centre and disposed of in a manner which is compatible with the environment.**



**When the battery inside the screwdriver is no longer required, it must be disposed of in an environmentally protective way. The battery contain nickel cadmium (NiCad). It is recyclable. Take it to your tool dealer or a local recycling centre to be disposed of properly. Do not incinerate NiCad battery packs as they may explode when exposed to fire. Do not attempt to open the battery pack.**

## How to remove the inside battery (for recycle)

Please follow instruction (1 to 3) as belows.

1. Please loosen out screws (5 pcs.) in grip/main housing body.
2. Please remove black colored cap by sharp pointed tools, and loosen out screw.
3. Please disconnect receptacle (battery).

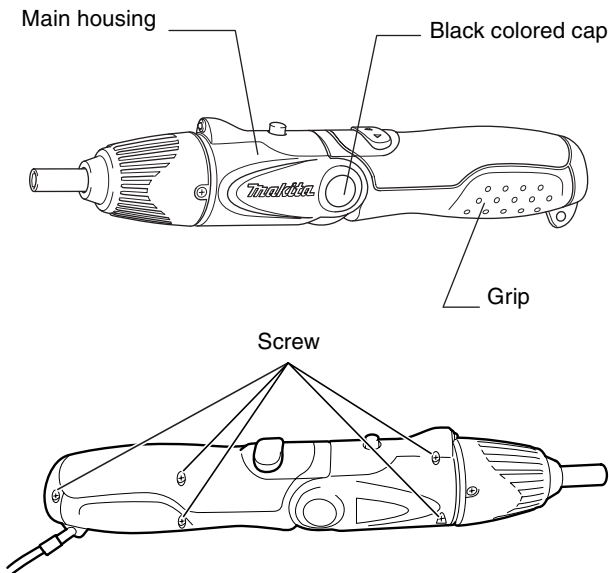

# FRANÇAIS



**AVERTISSEMENT** : *Veillez lire attentivement l'ensemble des présentes instructions de sécurité et d'utilisation avant d'utiliser cette visseuse sans fil. Veillez porter une attention particulière à toutes les sections du manuel d'instructions qui contiennent des symboles d'avertissement et des notices.*

<b>Table des matières</b>	<b>page</b>
<b>SPÉCIFICATIONS DU PRODUIT</b>	<b>13</b>
<b>FEATURES</b>	<b>13</b>
<b>CONTENU DE L'EMBALLAGE</b>	<b>13</b>
<b>RÈGLES DE SÉCURITÉ GÉNÉRALES</b>	<b>14</b>
<b>SÉCURITÉ EN MATIÈRE D'ÉLECTRICITÉ</b>	<b>17</b>
<b>IDENTIFICATION DES PIÈCES</b>	<b>17</b>
<b>INSTRUCTIONS D'UTILISATION</b>	<b>18 – 20</b>
• Charger la batterie	
• Insérer les embouts	
• Fonctionnement de l'interrupteur d'alimentation	
• Utilisation de la lumière DEL	
• Utilisation de la poignée pliable	
• Utilisation de la visseuse	
<b>NETTOYAGE ET ENTRETIEN</b>	<b>20</b>
<b>PROTECTION DE L'ENVIRONNEMENT</b>	<b>21</b>

Les spécifications sont sujettes à modification sans préavis.

## SPÉCIFICATIONS DU PRODUIT

Numéro de modèle	6723DW
Tension du tournevis	4,8 volts
Entrée du chargeur	120 volts c.a. 60 Hz
Temps nécessaire à la charge	3 à 5 heures
Type de batterie	cartouche au nickel-cadmium
Nombre de cellules	4
Capacité	600 mAh

## CARACTÉRISTIQUES

Poignée pliable	Mouvement avant/arrière
Verrouillage automatique de l'arbre	Courroie de transport
Lampe à DEL	Jeu d'accessoires
Poignée de caoutchouc	

## CONTENU DE L'EMBALLAGE

**Visseuse sans fil 6723DW**

**Adaptateur de charge 3 heures**

**Étui de transport/rangement**

**Jeu d'accessoires de 80 pièces comprenant :**

**1 porte-embout magnétique**

**9 embouts à douille** 5, 6, 7, 8, 9, 10, 11, 12, 13 mm

**6 embouts de 50 mm** 3 à tête fendue : 4, 5, 6 mm  
3 cruciformes – numéros 1, 2, 3

**64 embouts de 25 mm**

12 à tête fendue 3, 4, 5, 5,5, 6, 7 mm (2 pièces de chaque)

8 cruciformes numéros 0, 1, 2, 3 (2 pièces de chaque)

16 Pozidriv numéros 0, 1, 2, 3 (4 pièces de chaque)

10 hexagonaux 2, 2,5, 3, 3, 4, 4, 5, 5, 6, 7 mm (1 pièce de chaque)

7 hexagonaux 5/64", 3/32", 1/8", 5/32", 3/16", 1/4", 9/32" (1 pièce de chaque)

4 à pointe carrée numéros 0, 1, 2, 3 (1 pièce de chaque)

7 à pointe à 6 lobes T10, 15, 20, 25, 27, 30, 40 (1 pièce de chaque)

# RÈGLES DE SÉCURITÉ GÉNÉRALES

## (POUR TOUS LES OUTILS ALIMENTÉS PAR BATTERIE)

### AVERTISSEMENT :

**Vous devez lire et comprendre toutes les instructions.** Le non-respect, même partiel, des instructions ci-après entraîne un risqué de choc électrique, d'incendie et/ou de blessures graves.

## CONSERVEZ CES INSTRUCTIONS.

### Aire de travail

1. **Veillez à ce que l'aire de travail soit propre et bien éclairée.** Le désordre et le manque de lumière favorisent les accidents.
2. **N'utilisez pas d'outils électriques dans une atmosphère explosive, par exemple en présence de liquides, de gaz ou de poussières inflammables.** Les outils électriques créent des étincelles qui pourraient enflammer les poussières ou les vapeurs.
3. **Tenez à distance les curieux, les enfants et les visiteurs pendant que vous travaillez avec un outil électrique.** Ils pourraient vous distraire et vous faire une fausse manoeuvre.

### Sécurité électrique

4. **Un outil alimenté par une batterie intégrée ou un bloc-pile séparé ne doit être rechargé qu'au moyen du chargeur spécifié pour la batterie en question.** Un chargeur qui convient à un type donné de batterie peut comporter un risqué d'incendie lorsqu'il est utilisé pour charger un autre type de batterie.
5. **N'utilisez un outil alimenté par batterie qu'avec le bloc-pile spécifié pour l'outil en question.** L'utilisation de toute autre batterie peut comporter un risqué d'incendie.

### Sécurité des personnes

6. **Restez alerte, concentrez-vous sur votre travail et faites preuve de jugement. N'utilisez pas un outil électrique si vous êtes fatigué ou sous l'influence de drogues, d'alcool ou de médicaments.** Un instant d'inattention suffit pour entraîner des blessures graves.
7. **Habillez-vous convenablement. Ne portez ni vêtements flottants ni bijoux. Confinez les cheveux longs. N'approchez jamais les cheveux, les vêtements ou les gants des pièces en mouvement.** Des vêtements flottants, des bijoux ou des cheveux longs risquent d'être happés par des pièces en mouvement.
8. **Méfiez-vous d'un démarrage accidentel. Avant d'insérer la batterie, assurez-vous que l'interrupteur est en position de verrouillage ou d'arrêt.** Vous risquez de provoquer un accident si vous transportez les outils en gardant le doigt sur l'interrupteur ou en laissant l'interrupteur en position de marche lors de l'insertion du bloc-pile.
9. **Enlevez les clés de réglage ou de serrage avant de démarrer l'outil.** Une clé laissée dans une pièce tournante de l'outil peut provoquer des blessures.
10. **Ne vous penchez pas trop en avant. Maintenez un bon appui et restez en équilibre en tout temps.** Une bonne stabilité vous permet de mieux réagir à une situation inattendue.
11. **Utilisez des accessoires de sécurité.** Portez toujours des lunettes ou une visière. Selon les conditions, portez aussi un masque antipoussière, des bottes de sécurité antidérapantes, un casque protecteur et/ou un appareil antibruit.

## Utilisation et entretien des outils

12. **Immobilisez le matériau sur une surface stable au moyen de brides ou de toute autre façon adéquate.** Le fait de tenir la pièce avec la main ou contre votre corps offre une stabilité insuffisante et peut amener un dérapage de l'outil.
13. **Ne forcez pas l'outil. Utilisez l'outil approprié à la tâche.** L'outil correct fonctionne mieux et de façon plus sécuritaire. Respectez aussi la vitesse de travail qui lui est propre.
14. **N'utilisez pas un outil si son interrupteur est bloqué.** Un outil que vous ne pouvez pas commander par son interrupteur est dangereux et doit être réparé.
15. **Déconnectez le bloc-pile de l'outil ou placez l'interrupteur en position de verrouillage ou d'arrêt avant d'effectuer des réglages, de changer les accessoires ou de ranger l'outil.** De telles mesures préventives de sécurité réduisent le risqué de démarrage accidentel de l'outil.
16. **Rangez les outils hors de la portée des enfants et d'autres personnes inexpérimentées.** Les outils sont dangereux dans les mains d'utilisateurs novices.
17. **Lorsque le bloc-pile n'est pas utilisé, rangez-le à l'écart des autres objets métalliques tels que: trombones, pièces de monnaie, clés, clous, vis ou autres petits objets métalliques susceptibles d'établir le contact entre les bornes.** La mise en court-circuit des bornes de la batterie peut provoquer des étincelles, des brûlures ou un incendie.
18. **Prenez soin de bien entretenir les outils. Les outils de coupe doivent être toujours bien affûtés et propres.** Des outils bien entretenus, dont les arêtes sont bien tranchantes, sont moins susceptibles de coincer et plus faciles à diriger.
19. **Soyez attentif à tout désalignement ou coincement des pièces en mouvement, à tout bris ou à toute autre condition préjudiciable au bon fonctionnement de l'outil. Si vous constatez qu'un outil est endommagé, faites-le réparer avant de vous en servir.** De nombreux accidents sont causés par des outils en mauvais état.
20. **N'utilisez que des accessoires que le fabricant recommande pour votre modèle d'outil.** Des accessoires adéquats pour un outil donné peuvent comporter un risque de blessure lorsque utilisés sur un autre outil.

## Réparation

21. **La réparation des outils électriques doit être confiée à un réparateur qualifié.** L'entretien ou la réparation d'un outil électrique par un amateur peut avoir des conséquences graves.
22. **Pour la réparation d'un outil, n'employez que des pièces de rechange d'origine. Suivez les directives données à la section "ENTRETIEN" de ce manuel.** L'emploi de pièces non autorisées ou le non-respect des instructions d'entretien peut créer un risque de choc électrique ou de blessures.

## **RÈGLES DE SÉCURITÉ PARTICULIÈRES**

**NE vous laissez PAS tromper (au fil d'une utilisation répétée) par un sentiment d'aisance et de familiarité avec le produit, en négligeant le respect rigoureux des consignes de sécurité qui accompagnent la visseuse sans fil. L'utilisation non sécuritaire ou incorrecte de cet outil comporte un risque de blessure grave.**

- 1. Tenez l'outil par ses surfaces de prise isolées pendant toute opération où l'outil de coupe pourrait venir en contact avec un câblage dissimulé ou avec son propre cordon.**  
En cas de contact avec un conducteur sous tension, les pièces métalliques à découvert de l'outil transmettraient un choc électrique à l'utilisateur.
- 2. Ayez bien conscience que l'outil est constamment en état de marche, car il n'a pas à être raccordé au secteur.**
- 3. Veillez à garder toujours une bonne assise. Assurez-vous que personne ne se trouve audessous de vous quand vous utilisez l'outil en situation élevée.**
- 4. Tenez votre outil fermement.**
- 5. Gardez les mains éloignées des pièces en mouvement.**

### **AVERTISSEMENT :**

**LA MAUVAISE UTILISATION de l'outil ou l'ignorance des consignes de sécurité du présent manuel d'instructions peuvent entraîner une grave blessure.**



# SÉCURITÉ EN MATIÈRE D'ÉLECTRICITÉ



**AVERTISSEMENT** : Lisez attentivement les consignes de sécurité avant de brancher le chargeur sur une prise de courant. Assurez-vous que la tension fournie par la source d'électricité correspond à celle indiquée sur la plaque signalétique du chargeur.



Ce chargeur est conçu pour fonctionner sur une source de type CA 120 V 60 Hz. L'outil peut subir des dommages si le chargeur est branché sur toute autre source d'alimentation. Évitez d'exposer la visseuse sans fil à la pluie ou à l'humidité.



Ce symbole indique que ce chargeur est un appareil de Catégorie II et ne requiert pas de mise à la terre.

## IDENTIFICATION DES PIÈCES

1. Lumière DEL
2. Interrupteur de la lumière DEL
3. Sélecteur de marche avant/arrière et interrupteur
4. Porte-embout de la visseuse
5. Bague de pliage de la poignée
6. Courroie de transport
7. Douille de charge
8. Adaptateur de charge
9. Fiche de charge
10. Étui de transport/rangement

# INSTRUCTIONS D'UTILISATION



## **AVERTISSEMENT !**

**Évitez de surcharger la batterie. Rechargez-la uniquement lorsque l'outil commence à faiblir.**

### **1. Charger la batterie**

1. Il faut charger la batterie pendant 5 heures avant la première utilisation.
2. Il se peut que la charge complète ne soit pas possible au début avec les batteries neuves et avec les batteries rangées sans charge pendant une période prolongée. Cela est normal. La charge complète sera possible après quelques cycles de charge et décharge.
3. Il faut toujours charger la batterie à une température ambiante située entre 4°C et 40°C.
4. Il faut d'abord décharger complètement la batterie avant d'effectuer la première charge. Mettez l'interrupteur d'alimentation en position de marche jusqu'à ce que le moteur s'arrête.
5. Assurez-vous que l'interrupteur d'alimentation se trouve en position d'arrêt. La batterie ne se chargera pas si l'interrupteur d'alimentation se trouve en position de marche.
6. Insérez la fiche de l'adaptateur de charge dans la douille de charge de la visseuse. Voir les figures 1 et 2.
7. Branchez l'adaptateur de charge sur une prise de courant.
8. La visseuse sera prête pour l'utilisation après les 5 premières heures de charge. Par la suite la charge complète prendra 3 heures.
9. Éteignez l'adaptateur de charge et débranchez-le de la prise de courant, puis retirez la fiche de charge de la visseuse.

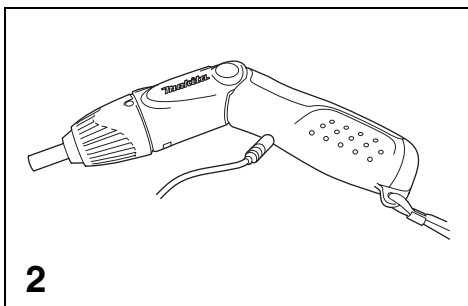
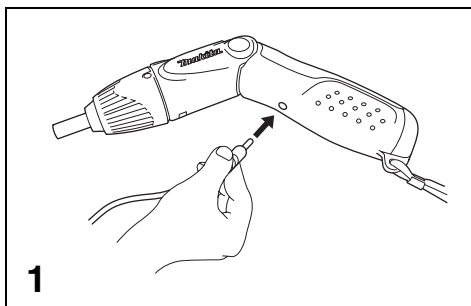

***Il se peut que la batterie et le chargeur deviennent chauds pendant la charge. Ce phénomène est normal et persistera jusqu'à ce que la batterie soit complètement chargée et que vous débranchiez le chargeur de la prise de courant.***

# INSTRUCTIONS D'UTILISATION



## **AVERTISSEMENT !**

**Évitez d'appuyer sur l'interrupteur d'alimentation pendant que vous retirez ou posez l'embout de la visseuse.**

## **2. Insérer un embout dans la visseuse**

Pour insérer un embout, enfoncez-le fermement dans le porte-embout de la visseuse. Voir les figures 3 et 4.

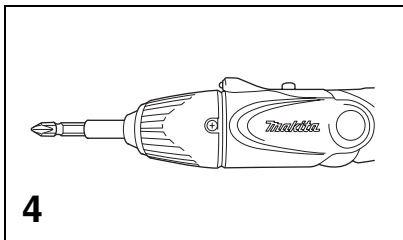
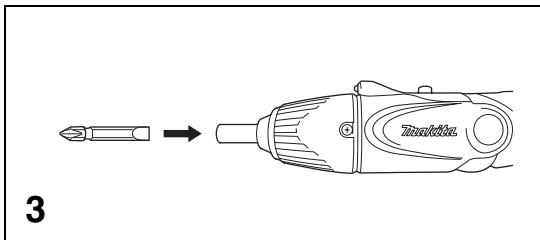

Pour retirer un embout, tirez fermement pour le sortir du porte-embout.

Si nécessaire, vous pouvez insérer d'abord le porte-embout magnétique (fourni) dans le porte-embout puis insérer l'embout dans le porte-embout magnétique.

Cette visseuse sans fil est fournie avec un kit de 80 accessoires. Voir page 13 pour plus de détails.

### NOTE :

Des embouts de rechange sont disponibles pour cette visseuse dans la plupart des magasins d'outils ou de bricolage.



## **AVERTISSEMENT !**

**Avant d'activer l'interrupteur d'alimentation, vous devez lire toutes les consignes de sécurité des pages 14, 15, 16 et 17.**

## **3. Activation de l'interrupteur d'alimentation**

L'interrupteur d'alimentation sert à démarrer la visseuse. Il commande aussi le sens de rotation du porte-embout.

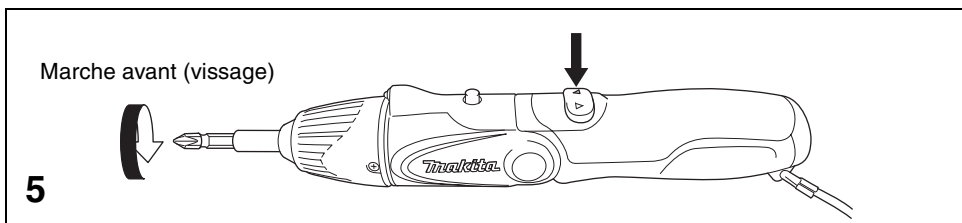

1. Pour faire tourner le porte-embout vers l'avant (vissage), appuyez sur le côté droit de l'interrupteur d'alimentation, indiqué par ▲. Voir figure 5.

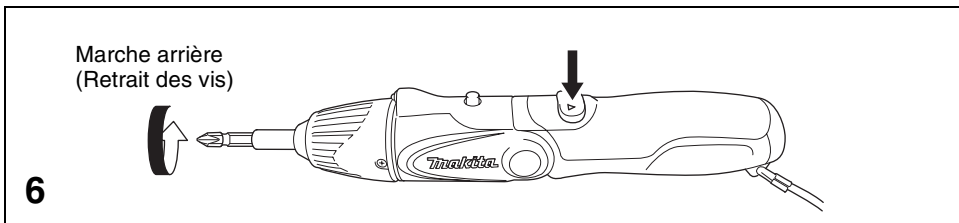

2. Pour faire tourner le porte-embout en sens inverse (retrait des vis), appuyez sur le côté droit de l'interrupteur d'alimentation, indiqué par ▼. Voir figure 6.
3. Pour arrêter la visseuse, libérez l'interrupteur d'alimentation.

**NOTE :**

Utilisez toujours des embouts de bonne qualité et bien affûtés. Les performances de la visseuse et votre sécurité dépendent de la qualité des embouts utilisés.

#### 4. Utilisation de la lumière DEL

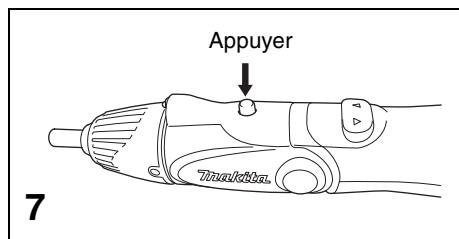

La visseuse est équipée d'une lumière DEL qui facilite sa manipulation dans les recoins sombres et autres endroits mal éclairés. Pour allumer la lumière DEL, appuyez sur son interrupteur, comme indiqué sur la figure 7. Pour éteindre la lumière DEL, appuyez à nouveau sur son interrupteur.

#### 5. Utilisation de la poignée pliable

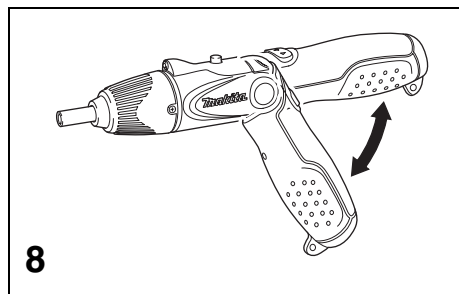

La poignée de la visseuse étant pliable, il est possible de la placer dans l'alignement de l'outil ou en forme de poignée de pistolet. Lorsqu'elle est pliée en position de poignée de pistolet, il est plus facile d'utiliser l'outil dans les zones difficiles d'accès. Voir figure 8.

Pour changer la position de la poignée pliable, saisissez-la par sa partie inférieure d'une main et, avec l'autre main, déplacez sa partie supérieure jusqu'à la position désirée.

## 6. Utilisation de la visseuse

Veillez tenir compte des points suivants lorsque vous utilisez la visseuse.

1. Placez la pointe de l'embout dans la tête de la vis et appliquez une légère pression sur la visseuse.
2. Assurez-vous que l'embout est inséré bien droit dans la tête de la vis pour éviter d'endommager cette dernière.
3. Démarrez la visseuse en appuyant sur l'interrupteur d'alimentation.
4. Si vous vissez des vis à bois, le perçage de trous-pilotes rendra votre tâche plus aisée et empêchera que le matériau ne se fende.
5. Le trou-pilote remplit deux fonctions. Il guide la vis et il prévient la distorsion ou le fendillement du bois.
6. La profondeur des trous-pilote doit être égale ou supérieure à la longueur des vis à utiliser.
7. Le tableau ci-dessous doit être utilisé comme guide pour la taille des trous-pilotes.

Taille de la vis	Diamètre du trou-pilote	
	Bois mou	Bois dur
No 6 (3,5 mm)	2.0 mm	2,5 mm
No 8 (4,0 mm)	3,2 mm	3,5 mm
No 10 (5,0 mm)	3,5 mm	4,0 mm

8. Sélectionnez la rotation **en marche avant** pour visser et la rotation en **marche arrière** pour les retirer.
9. Évitez de trop serrer les petites vis de laiton. La tête de ces vis se déforme facilement et les filets peuvent foirer. Il est conseillé de serrer ce type de vis avec un tournevis manuel.
10. Utilisez autant que possible des vis Posidrive (renforcées). Elles sont plus faciles à visser et l'embout s'engage plus solidement dans la tête de la vis.
11. Lorsque vous insérez une vis dans un trou déjà fileté, commencez le vissage manuellement. Enfoncez la vis jusqu'à ce que vous sentiez que les filets sont engagés, puis utilisez la visseuse pour serrer la vis à fond.
12. Lorsque vous utilisez les douilles fournies avec cette visseuse, prenez garde d'endommager les écrous en les serrant trop fort.

## NETTOYAGE ET ENTRETIEN



### **AVERTISSEMENT !**

***Évitez d'appuyer sur l'interrupteur d'alimentation pendant que vous effectuez le nettoyage et l'entretien.***

Après l'utilisation, retirez l'embout et frappez légèrement le côté du porte-embout pour enlever la poussière, les copeaux, etc.

Nettoyez le bâti de la visseuse avec un chiffon doux. Maintenez la poignée propre et exempte d'huile et de graisse.

Maintenez l'adaptateur de charge propre et exempt de poussière et de graisse. Le remplacement des pièces usées ou endommagées doit être confié à un technicien qualifié. Aucune pièce n'est réparable par l'utilisateur à l'intérieur de la visseuse. S'il est nécessaire d'effectuer l'entretien des pièces internes, demandez à un technicien de service après-vente agréé de le faire. Rangez toujours la visseuse et l'adaptateur de charge dans l'étui de transport.

# PROTECTION DE L'ENVIRONNEMENT

## Recyclage de la batterie

L'unique façon de mettre au rebut une batterie Makita est l'utilisation d'un service de recyclage. La loi interdit toute autre forme de mise au rebut.

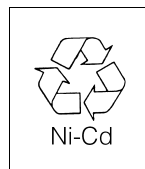

Pour mettre la batterie au recyclage :

1. Retirez la batterie de l'outil.
2. a) Apportez la batterie au centre de services de l'usine Makita la plus près ou  
b) Apportez la batterie à un centre de services ou distributeur Makita agréé et désigné comme lieu de recyclage des batteries Makita.

Contactez le centre de services ou distributeur Makita le plus près pour connaître le lieu où s'effectue le recyclage des batteries Makita. Référez-vous aux Pages Jaunes locales sous la rubrique "Outils-Électriques".



**Mettez les matériaux dont vous n'avez plus besoin au recyclage plutôt que de les jeter à la poubelle. Les outils, accessoires et emballages doivent être triés, emportés dans un centre de recyclage et traités dans le respect de l'environnement.**



**Lorsque la batterie de la visseuse devient inutilisable, elle doit être mise au rebut de façon à ne pas polluer l'environnement. La batterie contient du nickel cadmium (NiCad). Elle est recyclable. Emportez-la chez votre revendeur d'outils ou au centre de recyclage local pour qu'elle soit traitée de manière appropriée. Ne jetez pas les batteries NiCad au feu car elles risqueraient d'exploser. N'essayez pas d'ouvrir la batterie.**

## Comment retirer la batterie interne (pour le recyclage)

Veuillez suivre les instructions (1 à 3) ci-dessous.

1. Retirez les vis (5 pièces) qui se trouvent dans la poignée et le corps de l'outil.
2. Retirez le capuchon noir avec un outil à pointe fine et desserrez la vis.
3. Débranchez l'outil de la prise de courant (ou retirez la batterie).

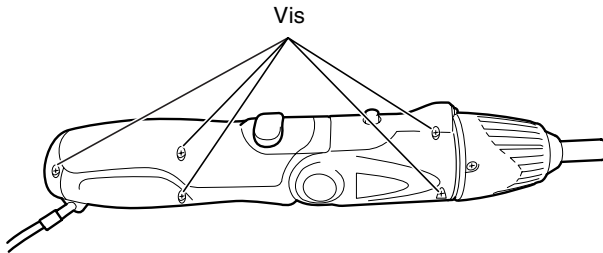
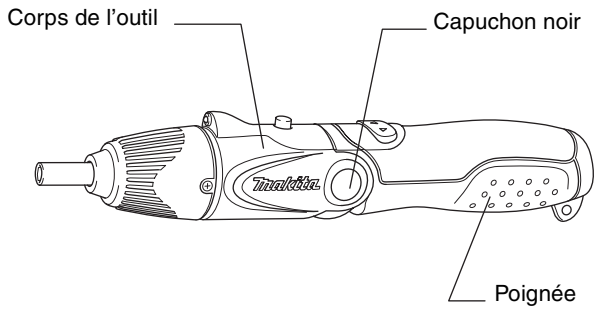



**ADVERTENCIA:** *Lea todas estas instrucciones de seguridad y funcionamiento detenidamente antes de utilizar el atornillador a batería. Preste atención particular a todas las secciones de este manual de instrucciones que contengan símbolos y notas de advertencia.*

<b>Índice</b>	<b>página</b>
<b>ESPECIFICACIONES DEL PRODUCTO</b>	<b>24</b>
<b>CARACTERÍSTICAS</b>	<b>24</b>
<b>CONTENIDO DEL PAQUETE</b>	<b>24</b>
<b>NORMAS DE SEGURIDAD GENERALES</b>	<b>25</b>
<b>SEGURIDAD ELÉCTRICA</b>	<b>28</b>
<b>IDENTIFICACIÓN DE LAS PARTES</b>	<b>28</b>
<b>INSTRUCCIONES DE FUNCIONAMIENTO</b>	<b>29 – 32</b>
• Carga de la batería	
• Inserción de las puntas de atornillar	
• Accionamiento del interruptor de encendido/apagado	
• Utilización de la luz LED	
• Utilización del mango plegable	
• Utilización del atornillador	
<b>LIMPIEZA Y MANTENIMIENTO</b>	<b>33</b>
<b>PROTECCIÓN MEDIOAMBIENTAL</b>	<b>33</b>

Las especificaciones están sujetas a cambio sin previo aviso.



## ESPECIFICACIONES DEL PRODUCTO

Número de modelo	6723DW
Adaptador de carga	120 V CA 50/60 Hz 7 W
Tensión del atornillador	4,8 Vc.d.
Tiempo en cargar	3 – 5 horas
Tipo de batería	Cartucho de batería de níquel-cadmio (Ni-cd)
Número de celdas	4
Capacidad	600 mAh

## CARACTERÍSTICAS

Mango plegable	Accionamiento hacia delante/atrás
Bloqueo automático del eje	Correa de transporte
Luz de iluminación de LED	Paquete de accesorios
Empuñadura recubierta de goma	

## CONTENIDO DEL PAQUETE

**Atornillador a batería 6723DW**

**Adaptador de carga de 3 horas**

**Caja de transporte/almacenamiento**

**Paquete de accesorios de 80 piezas que contiene:**

**1 portapuntas magnético**

**9 llaves de tuercas** 5 mm, 6 mm, 7 mm, 8 mm, 9 mm, 10 mm, 11 mm, 12 mm y 13 mm

**6 puntas de 50 mm** 3 planas de 4 mm, 5 mm y 6 mm  
3 de estrella números 1, 2 y 3

**64 puntas de 25 mm**

12 planas 3 mm, 4 mm, 5 mm, 5,5 mm, 6 mm y 7 mm (2 piezas de cada una)

8 de estrella números 0, 1, 2 y 3 (2 piezas de cada una)

16 Pozidrive números 0, 1, 2 y 3 (4 piezas de cada una)

10 Hexagonales 2 mm, 2,5 mm, 6 mm y 7 mm (1 pza. de cada una)

3 mm, 4 mm, 5 mm (2 pzas. de cada una)

7 Hexagonales 1,9 mm (5/64"), 2,3 mm (3/32"), 3,1 mm (1/8"), 3,9 mm (5/32"),  
4,7 mm (3/16"), 6,3 mm (1/4") y 7,14 mm (9/32") (1 pza. de cada una).

4 cuadradas números 0, 1, 2 y 3 (1 pieza de cada una)

7 Torx T10, 15, 20, 25, 27, 30 y 40 (1 de cada una)

# NORMAS DE SEGURIDAD GENERALES

## (PARA TODAS LAS HERRAMIENTAS DE FUNCIONAMIENTO A BATERÍA)

### AVISO:

**Lea y entienda todas las instrucciones.** El no seguir todas las instrucciones listadas abajo, podrá resultar en una descarga eléctrica, incendio y/o heridas personales graves.

## GUARDE ESTAS INSTRUCCIONES.

### Área de trabajo

- 1. Mantenga su área de trabajo limpia y bien iluminada.**  
Los bancos de trabajo atestados y las áreas oscuras son una invitación a accidentes.
- 2. No utilice las herramientas eléctricas en atmósferas explosivas, tal como en la presencia de líquidos, gases, o polvo inflamables.** Las herramientas eléctricas crean chispas que pueden prender fuego al polvo o los humos.
- 3. Mantenga a los curiosos, niños, y visitantes alejados mientras utiliza una herramienta eléctrica.**  
Las distracciones le pueden hacer perder el control.

### Seguridad eléctrica

- 4. Una herramienta de funcionamiento a batería con baterías integrales o una batería separada deberán ser cargada solamente con el cargador especificado para la batería.**  
Un cargador que pueda ser apropiado para un tipo de batería podrá crear un riesgo de incendio cuando se utilice con otra batería.
- 5. Utilice la herramienta de funcionamiento a batería solamente con la batería designada específicamente para ella.** La utilización de otras baterías podrá crear un riesgo de incendio.

### Seguridad personal

- 6. Esté alerta, concéntrese en lo que esté haciendo y emplee el sentido común cuando utilice una herramienta eléctrica. No utilice la herramienta cuando esté cansado o bajo la influencia de drogas, alcohol, o medicamentos.** Un momento sin atención mientras se están utilizando herramientas eléctricas podrá resultar en heridas personales graves.
- 7. Vístase apropiadamente. No se ponga ropa holgada ni joyas. Recójase el pelo si lo tiene largo. Mantenga su pelo, ropa y guantes alejados de las partes en movimiento.** La ropa holgada, las joyas, o el pelo largo pueden engancharse en las partes en movimiento.
- 8. Evite puestas en marcha no deseadas. Asegúrese de que el interruptor esté en la posición bloqueada o desactivada antes de insertar la batería.** El transportar herramientas con el dedo en el interruptor o insertar la batería en una herramienta con el interruptor activado invita a accidentes.
- 9. Retire las llaves de ajuste y de apriete antes de encender la herramienta.** Una llave de ajuste o llave de apriete que sea dejada puesta en una parte giratoria de la herramienta podrá resultar en heridas personales.
- 10. No utilice la herramienta donde no alcance. Mantenga los pies sobre suelo firme y el equilibrio en todo momento.** El mantener los pies sobre suelo firme y el equilibrio permiten un mejor control de la herramienta en situaciones inesperadas.
- 11. Utilice equipo de seguridad. Póngase siempre protección para los ojos.** Las mascarillas contra el polvo, botas antideslizantes, casco rígido, o protección para los oídos deberán ser utilizados para las condiciones apropiadas.

## Utilización y cuidado de las herramientas

12. **Utilice mordazas u otros medios de sujeción prácticos para sujetar y apoyar la pieza de trabajo en una plataforma estable.** El sujetar la pieza de trabajo con la mano o contra su cuerpo es inestable y puede llevar a la pérdida del control.
13. **No fuerce la herramienta. Utilice la herramienta adecuada para su tarea.** La herramienta correcta realizará la tarea mejor y de forma más segura a la potencia para la que ha sido diseñada.
14. **No utilice la herramienta si el interruptor no la enciende o la apaga.** Una herramienta que no pueda ser controlada con el interruptor será peligrosa y deberá ser reparada.
15. **Desconecte la batería de la herramienta o ponga el interruptor en la posición bloqueada o desactivada antes de hacer cualquier ajuste, cambiar accesorios, o guardar la herramienta.** Tal es medidas de seguridad preventiva reducirán el riesgo de que la herramienta pueda ser puesta en marcha por descuido.
16. **Guarde las herramientas que no esté utilizando fuera del alcance de los niños y otras personas no preparadas.** Las herramientas son peligrosas en manos de personas no preparadas.
17. **Cuando la batería no esté siendo utilizada, manténgala alejada de otros objetos metálicos como: sujetapapeles, monedas, llaves, clavos, tornillos, u otros objetos metálicos pequeños que pueden hacer una conexión de un terminal a otro.** Si se cortocircuitan entre sí los terminales de la batería podrán producirse chispas, quemaduras, o un incendio.
18. **Mantenga las herramientas con cuidado. Mantenga los implementos de corte afilados y limpios.**  
Las herramientas bien mantenidas con el borde de corte afilado son menos propensas a estancarse y más fáciles de controlar.
19. **Compruebe que no haya partes móviles desalineadas o estancadas, partes rotas, y cualquier otra condición que pueda afectar al funcionamiento de la herramienta. Si la herramienta está dañada, haga que se la reparen antes de utilizarla.**  
Muchos accidentes son ocasionados por herramientas mal mantenidas.
20. **Utilice solamente accesorios que estén recomendados por el fabricante para su modelo.** Los accesorios que puedan ser apropiados para una herramienta podrán crear un riesgo de incendio o heridas cuando se utilicen con otra herramienta.

## Servicio

21. **El servicio de la herramienta deberá ser realizado solamente por personal de reparación cualificado.**  
Un servicio o mantenimiento realizado por personal no cualificado podrá resultar en un riesgo de sufrir heridas.
22. **Cuando haga el servicio a la herramienta, utilice solamente piezas de repuesto idénticas. Siga las instrucciones de la sección de Mantenimiento de este manual.** La utilización de piezas no autorizadas o el no seguir las instrucciones de mantenimiento podrá crear un riesgo de descargas eléctricas o heridas.

## **NORMAS DE SEGURIDAD ESPECÍFICAS**

**NO** deje que la comodidad o familiaridad con el producto (a base de utilizarlo repetidamente) sustituya la estricta observancia de las normas de seguridad para el atornillador a batería. Si utiliza esta herramienta de forma no segura o incorrecta, podrá sufrir graves heridas personales.

1. Cuando realice una operación donde la herramienta pueda entrar en contacto con cables eléctricos ocultos o con su propio cable de alimentación, sujete la herramienta **por las superficies de asimiento aisladas**. Si toca un cable con corriente, la corriente se transmitirá a las superficies metálicas expuestas de la herramienta y podrá sufrir una descarga eléctrica.
2. Tenga en cuenta que esta herramienta está siempre en condición de funcionamiento, **porque no hay que enchufarla a una toma de corriente eléctrica**.
3. **Asegúrese siempre de que el piso bajo sus pies sea firme. Asegúrese de que no haya nadie debajo cuando utilice la herramienta en posiciones altas.**
4. **Sujete firmemente la herramienta.**
5. **Mantenga las manos alejadas de las piezas giratorias.**

### **GUARDE ESTAS INSTRUCCIONES.**

#### **AVISO:**

**EL MAL USO** o el no seguir las normas de seguridad establecidas en este manual de instrucciones podrá ocasionar serias heridas personales.

## SEGURIDAD ELÉCTRICA



**ADVERTENCIA:** Lea estas instrucciones de seguridad atentamente antes de conectar el cargador a la toma de corriente. Asegúrese de que la tensión de la toma de corriente sea la misma que la indicada en la placa de características de funcionamiento del cargador.



Este cargador ha sido diseñado para funcionar a 120 V CA 50/60 Hz 7 W. Si lo conecta a cualquier otra fuente de alimentación podrá ocasionar daños a la herramienta. No permita que el atornillador a batería sea expuesto a la lluvia ni a la humedad. La clavija de enchufe del cargador deberá encajar perfectamente en la toma de corriente. No modifique nunca la clavija.



Este símbolo indica que este cargador es un aparato de clase II y que no requiere conexión a tierra.

## IDENTIFICACIÓN DE LAS PARTES

1. Luz LED
2. Interruptor de encendido/apagado de la luz LED
3. Selector de dirección hacia delante/atrás e interruptor de encendido/apagado
4. Portapuntas del atornillador
5. Casquillo de plegamiento del mango
6. Correa de transporte
7. Conector de carga
8. Adaptador de carga
9. Clavija de carga
10. Caja de transporte/almacenamiento

# INSTRUCCIONES DE FUNCIONAMIENTO



## **¡ADVERTENCIA!**

**No sobrecargue la batería. Cárguela solamente cuando la herramienta empiece a funcionar lentamente.**

### **1. Carga de la batería**

1. Antes de utilizar la batería por primera vez, deberá cargarla durante 5 horas.
2. Las baterías nuevas o una batería que haya estado almacenada durante algún tiempo sin haberla cargado, tal vez no acepte inicialmente una carga completa. Esto es normal. La batería se volverá a cargar completamente después de varios ciclos de carga y descarga.
3. La batería deberá ser cargada siempre a una temperatura ambiente de entre 4°C y 40°C.
4. Antes de la primera carga, la batería deberá estar completamente descargada. Accione el interruptor de encendido/apagado hasta que el motor se detenga.
5. Asegúrese de que el interruptor de encendido/apagado no esté activado. La batería no se cargará si el interruptor está en la posición de encendido.
6. Coloque la clavija del adaptador de carga en el conector de carga del atornillador. Consulte las figuras 1 y 2.
7. Enchufe el adaptador de carga en la toma de corriente.
8. Después de las 5 horas de carga iniciales, el atornillador estará listo para ser utilizado. Las cargas completas posteriores llevarán 3 horas.
9. Apague y desenchufe el adaptador de carga de la toma de corriente y desenchufe la clavija de carga del atornillador.

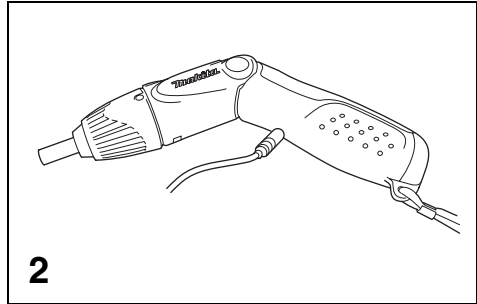
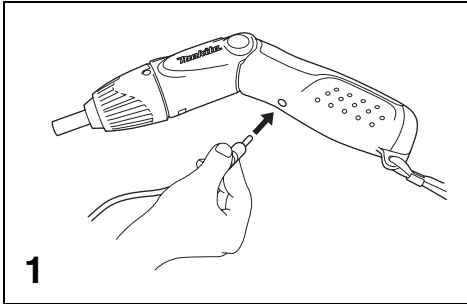

***Durante la carga, la batería y el cargador podrán calentarse. Esto es normal y continuará hasta que la batería esté completamente cargada y el cargador haya sido desconectado de la toma de corriente.***

# INSTRUCCIONES DE FUNCIONAMIENTO



## **¡ADVERTENCIA!**

**No pulse el interruptor de encendido/apagado cuando esté extrayendo o instalando la punta de atornillar.**

## **2. Inserción de las puntas de atornillar**

Para insertar una punta de atornillar, empujela firmemente al interior del portapuntas del atornillador. Consulte las figuras 3 y 4.

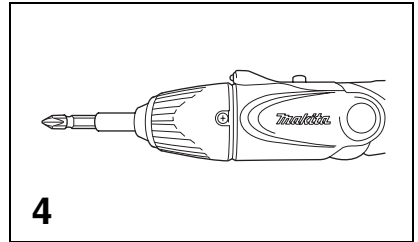
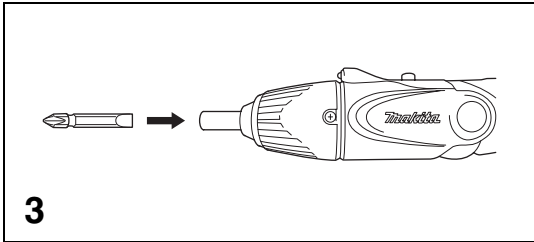

Para extraer una punta de atornillar, tire de ella firmemente para sacarla del portapuntas del atornillador.

Si necesita utilizar el portapuntas magnético suministrado con el atornillador, puede insertarlo en el portapuntas del atornillador y después insertar la punta de atornillar en el portapuntas magnético.

Este atornillador a batería se suministra con un paquete de accesorios de 80 piezas. Consulte la página 58 para ver detalles.

### **NOTA:**

Los repuestos de puntas de atornillar se pueden obtener en la mayoría de las tiendas de herramientas o de bricolaje.



## **¡ADVERTENCIA!**

**Antes de accionar el interruptor de encendido/apagado, asegúrese de haber leído todas las instrucciones de seguridad de las páginas 25, 26, 27 y 28.**

### 3. Accionamiento del interruptor de encendido/apagado

El interruptor de encendido/apagado se utiliza para poner en marcha el atornillador. También controla la dirección en la que gira el portapuntas.

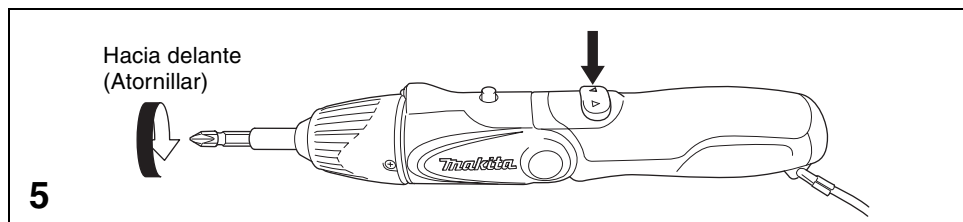

1. Para girar el portapuntas en dirección hacia delante (atornillar), pulse el lado derecho del interruptor de encendido/apagado marcado como ▲. Consulte la figura 5.

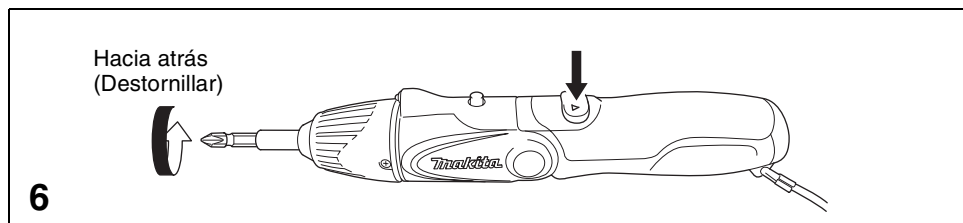

2. Para girar el portapuntas en dirección hacia atrás (destornillar), pulse el lado izquierdo del interruptor de encendido/apagado marcado como ▼. Consulte la figura 6.
3. Suelte el interruptor de encendido/apagado para parar el atornillador.

#### NOTA:

Utilice siempre puntas de atornillar de buena calidad. El rendimiento y seguridad del atornillador dependen de la calidad de las puntas utilizadas.

### 4. Utilización de la luz LED

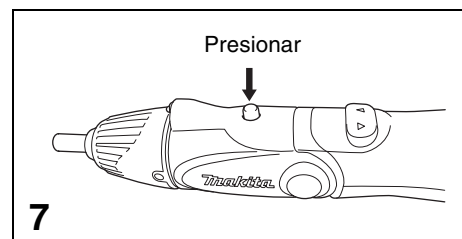

El atornillador está equipado con una luz LED para ayudarle a ver cuando lo utilice en recovecos oscuros y otros sitios poco iluminados. Para encender la luz LED, pulse el interruptor de encendido/apagado de la luz LED como se muestra en la figura 7.

Para apagar la luz LED, vuelva a pulsar el interruptor de encendido/apagado de la luz LED.



## 5. Utilización del mango plegable

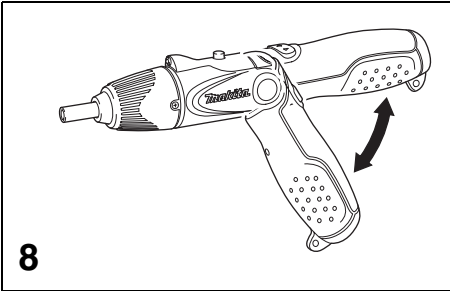

El atornillador está equipado con un mango plegable para utilizarlo en línea recta o como empuñadura de pistola. Cuando se pliega en posición de empuñadura de pistola, resulta útil para utilizarlo en sitios donde el acceso puede ser dificultoso de otra forma. Consulte la figura 8.

Para utilizar el mango plegable, agarre la parte inferior del mango con una mano y mueva la parte superior hasta la posición deseada con la otra mano.

## 6. Utilización del atornillador

Cuando utilice el atornillador deberá observar los puntos siguientes.

1. Ponga la punta de atornillar en la cabeza del tornillo y aplique una ligera presión al atornillador.
2. Asegúrese de que la punta de atornillar esté insertada en línea recta en la cabeza del tornillo, o de lo contrario podrá dañar el tornillo.
3. Encienda el atornillador pulsando el interruptor de encendido/apagado.
4. Cuando utilice tornillos para madera, taladre primero agujeros piloto para facilitar el atornillado y para evitar que se resquebraje el material.
5. El agujero piloto tiene dos propósitos. Actúa como guía para conducir el tornillo y evita que la madera se distorsione o resquebraje.
6. Los agujeros piloto deberán ser taladrados a una profundidad igual o mayor que la longitud del tornillo a utilizar.
7. La tabla de abajo deberá ser utilizada como guía para el tamaño del agujero piloto.

Tamaños del tornillo	Diámetro del agujero piloto	
	Madera blanda	Madera dura
No. 6 (3,5 mm)	2,0 mm	2,5 mm
No. 8 (4,0 mm)	3,2 mm	3,5 mm
No.10 (5,0 mm)	3,5 mm	4,0 mm

8. Seleccione **giro hacia delante** para atornillar y **giro hacia atrás** para destornillar.
9. Tenga cuidado de no apretar demasiado los tornillos pequeños de latón. La cabeza del tornillo se retuerce fácilmente y las roscas pueden romperse. Se recomienda atornillar a mano estos tornillos.
10. Utilice tornillos Posidriv siempre que sea posible. Son más fáciles de roscar, porque la punta de atornillar encaja más firmemente en la cabeza del tornillo.
11. Cuando inserte un tornillo en un agujero que ya esté roscado, comience a roscarlo a mano. Rosque el tornillo hasta que sienta que agarra y después utilice el atornillador para apretarlo.
12. Cuando utilice los dados de ajuste suministrados con el atornillador, tenga cuidado de no apretar demasiado las tuercas porque podría dañarlas.

## LIMPIEZA Y MANTENIMIENTO



### **¡ADVERTENCIA!**

**No pulse el interruptor de encendido/apagado cuando esté realizando procedimientos de limpieza y mantenimiento.**

Después de la utilización, extraiga la punta de atornillar y golpee ligeramente el costado del portapuntas del atornillador para quitar cualquier resto de polvo o virutas, etc.

Limpie el cuerpo del atornillador con un paño suave. Mantenga el mango limpio y libre de aceite y grasa.

Mantenga el adaptador de carga limpio y libre de aceite y grasa. Las partes desgastadas o dañadas deberán ser reemplazadas por personal cualificado. En el interior del atornillador no hay partes que el usuario pueda arreglar. Si se requiere mantenimiento interno, recurra a personal de servicio cualificado. Guarde siempre el atornillador y el adaptador de carga en la caja de transporte.

## PROTECCIÓN MEDIOAMBIENTAL

### Reciclaje de la batería

**La única forma de tirar una batería Makita es reciclándola.**

**La ley prohíbe tirarla de cualquier otra forma.**

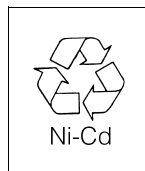

Para reciclar la batería:

1. Extraiga la batería de la herramienta.
2. a) Lleve la batería a la fábrica o Centro de servicio Makita más cercano  
o  
b) Lleve la batería al Centro de servicio o distribuidor autorizado por Makita más cercano que haya sido designado como lugar de reciclaje de baterías Makita.

*Llame al Centro de servicio o distribuidor autorizado por Makita para hallar el lugar que se encargue del reciclaje de las baterías Makita. Busque en las Páginas amarillas bajo "Tools-Electric" (Herramientas-eléctricas).*



**Recicle los materiales de desecho en lugar de tirarlos a la basura. Todas las herramientas, accesorios y material de embalaje deberán ser separados, llevados a un centro de reciclaje y desechados de manera respetuosa con el medioambiente.**



**Cuando la batería del interior del atornillador ya no sirva, deberá desecharse de forma respetuosa con el medioambiente. La batería contiene níquel-cadmio (NiCad). Es reciclable. Lívela al distribuidor de la herramienta o a un centro de reciclaje local para que la desechen debidamente. No incinere las baterías de níquel-cadmio porque pueden explotar cuando se exponen al fuego. No intente abrir la batería.**

## Modo de extraer la batería interior. (para reciclar)

Siga las instrucciones (1 a 3) de abajo.

1. Afloje los tornillos (5 en total) de la empuñadura/cuerpo principal.
2. Quite la tapa de color negro con una herramienta puntiaguda y afloje el tornillo.
3. Desconecte el conector (batería).

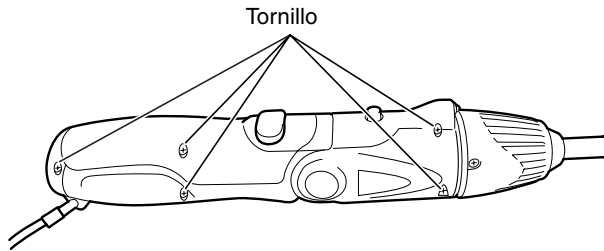
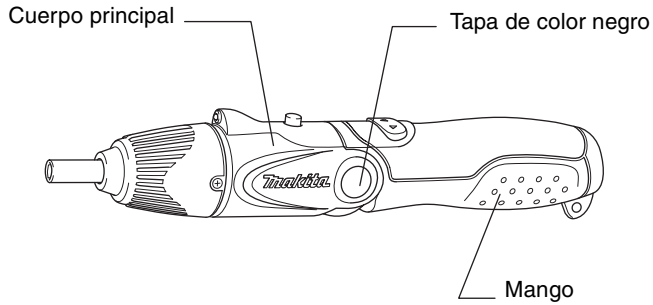

## **WARNING**

Some dust created by power sanding, sawing, grinding, drilling, and other construction activities contains chemicals known to the State of California to cause cancer, birth defects or other reproductive harm. Some examples of these chemicals are:

- lead from lead-based paints,
- crystalline silica from bricks and cement and other masonry products, and
- arsenic and chromium from chemically-treated lumber.

Your risk from these exposures varies, depending on how often you do this type of work. To reduce your exposure to these chemicals: work in a well ventilated area, and work with approved safety equipment, such as those dust masks that are specially designed to filter out microscopic particles.

< USA solamente >

## **ADVERTENCIA**

Algunos tipos de polvo creados por el lijado, serrado, amolado, taladrado, y otras actividades de la construcción contienen sustancias químicas reconocidas por el Estado de California como causantes de cáncer, defectos de nacimiento y otros peligros de reproducción. Algunos ejemplos de estos productos químicos son:

- plomo de pinturas a base de plomo,
- sílice cristalino de ladrillos y cemento y otros productos de albanilería, y
- arsénico y cromo de maderas tratadas químicamente.

El riesgo al que se expone variará, dependiendo de la frecuencia con la que realice este tipo de trabajo. Para reducir la exposición a estos productos químicos: trabaje en un área bien ventilada, y pongase el equipo de seguridad indicado, tal como esas máscaras contra el polvo que están especialmente diseñadas para filtrar partículas microscópicas.

**Makita Corporation**  
3-11-8, Sumiyoshi-cho,  
Anjo, Aichi 446-8502, Japan