

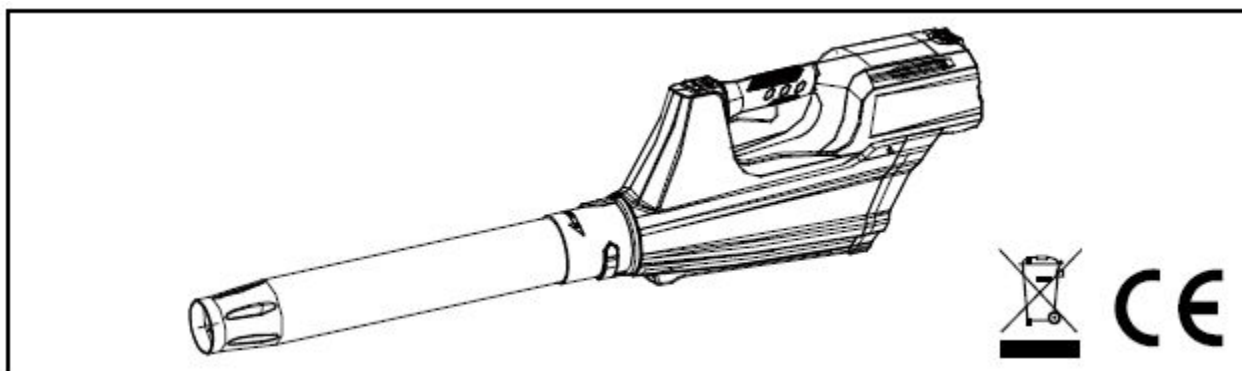

**2400407**



**Внимание!** Перед сборкой и запуском инструмента необходимо ознакомиться с инструкцией по эксплуатации.

Могут быть внесены технические изменения

Ваше устройство было разработано и изготовлено в соответствии с высоким стандартом компании Greenworks tools с целью обеспечения безотказности работы, простоты эксплуатации и безопасности пользователя. При правильном уходе изделие будет много лет надежно и бесперебойно работать.

Предназначено исключительно для использования с инструментом.

## **ОБЩИЕ ПРЕДОСТЕРЕЖЕНИЯ, КАСАЮЩИЕСЯ БЕЗОПАСНОСТИ**

### **ПРЕДОСТЕРЕЖЕНИЕ**

При использовании аккумуляторных инструментов необходимо всегда соблюдать основные меры предосторожности, чтобы уменьшить риск возникновения пожара, протечки аккумуляторов и получения травм, в том числе следующие.

- Не прикасайтесь к вентилятору при эксплуатации данного устройства.
- Сохраняйте ручки инструмента сухими и чистыми.

### **ОБУЧЕНИЕ**

- Внимательно прочитайте инструкции, чтобы ознакомиться с управлением и надлежащим использованием устройства.
- Никогда не позволяйте детям пользоваться устройством.
- Никогда не позволяйте незнакомленным с данными инструкциями людям использовать устройство. Местные нормативные акты могут ограничивать возраст пользователя устройства.
- Запрещается эксплуатировать устройство, если неподалеку находятся люди, особенно, дети или домашние животные.
- Оператор или пользователь несет ответственность за несчастные случаи или возникновение опасных для других людей или их имущества ситуаций.

### **ПОДГОТОВКА**

- Во время эксплуатации устройства всегда носите прочную обувь и длинные брюки.
- Не носите свободную одежду или украшения, поскольку они могут быть втянуты в воздухозаборник. Также следует подбирать длинные волосы, чтобы они не попали в воздухозаборники.
- Используйте средства защиты органов слуха и защитные очки. Носите их в течение всего времени эксплуатации агрегата.
- Чтобы предотвратить раздражение от пыли, рекомендуется надевать маску для лица.
- Используйте устройство в рекомендованном положении и только на твердой и ровной поверхности.
- Не эксплуатируйте устройство на асфальтированном или гравийном покрытии, на котором отброшенный материал может привести к травме.
- Перед использованием всегда осматривайте инструмент, чтобы убедиться, что устройство измельчения, болты устройства измельчения и другие крепежные детали надежно закреплены, корпус не поврежден, а защитные кожухи правильно установлены. Замените изношенные или поврежденные компоненты, чтобы сохранять баланс. Замените поврежденные или нечитаемые маркировочные наклейки.

### **ЭКСПЛУАТАЦИЯ**

- Используйте устройство только в дневное время или в условиях хорошего искусственного освещения.
- Не тянитесь за устройством, всегда сохраняйте свой баланс.
- Необходимо всегда при шаге сохранять устойчивость.
- При эксплуатации следует идти шагом, запрещается бегать.
- Необходимо следить, чтобы все охлаждающие отверстия для доступа воздуха не забивались мусором.
- Запрещается выдувать мусор в направлении прохожих.
- Перед запуском устройства убедитесь, что камера подачи пустая.
- Не приближайте лицо и другие части тела к впускному отверстию подачи.
- Следите, чтобы руки, либо другая часть тела или одежда не попала внутрь камеры подачи, разгрузочного желоба, или не оказалась рядом с любой движущейся частью устройства.
- При подаче материала в устройство необходимо внимательно следить, чтобы в воздуховодку не попали куски металла, камней, бутылок, банок и других посторонних предметов.
- Если режущий механизм ударяется о посторонние предметы, либо, если устройство начинает издавать кие-либо необычные шумы или вибрировать, немедленно отключите источник питания и подождите, пока устройство остановится. Отключите устройство от питания и выполните следующие шаги перед повторным запуском и использованием устройства: i) убедитесь в отсутствии повреждений; ii) замените или отремонтируйте поврежденные детали; iii) проверьте наличие и подтяните разболтавшиеся детали.
- Не позволяйте обрабатываемому материалу накапливаться в зоне выпуска; это может мешать правильному выпуску и может привести к обратному отбрасыванию материала через впускное отверстие.
- При засорении устройства отключите источник питания и отсоедините устройство от питания перед очисткой от мусора.
- Запрещается эксплуатировать устройство с поврежденными защитными кожухами или щитками, либо устройство без предохранительных устройств, например, без установленного сборника мусора.

**ПРИМЕЧАНИЕ** Если сборник мусора не используется, текст примера может быть удален.

- Регулярно очищайте источник питания от мусора и других накоплений в целях предотвращения повреждения источника питания или возможного возникновения пожара.
  - Запрещается транспортировать устройство с работающим источником питания.
  - Запрещается наклонять устройство во время работы источника питания.
  - Не эксплуатируйте устройство босиком или в открытых сандалиях. Избегайте ношения свободной одежды или одежды со свисающими шнурками или завязками.
  - Всегда стойте подальше от зоны выпуска при работе с данным устройством.
  - Остановите устройство и извлеките аккумуляторную батарею. Убедитесь, что все движущиеся части полностью остановились
- если вы собираетесь оставить устройство без присмотра,  
 - перед очисткой устройство от блокирующего материала или прочисткой желоба,  
 - перед проверкой, очисткой или обслуживанием устройства.

#### **ТЕХНИЧЕСКОЕ ОБСЛУЖИВАНИЕ И ХРАНЕНИЕ**

- Следите, чтобы все гайки, болты и винты были затянуты, чтобы убедиться, что прибор находится в безопасном рабочем состоянии.
- Необходимо заменять изношенные или поврежденные детали.
- Используйте только оригинальные запасные части и аксессуары.
- Храните устройство исключительно в сухом месте.
- Когда вы останавливаете устройство для обслуживания, осмотра или хранения, либо для замены частей, отключите источник питания, отсоедините устройство от питания и убедитесь, что все движущиеся части полностью остановились. Дайте устройству остыть перед выполнением любых проверок, регулировок и т.д. Следует соблюдать осторожность при обслуживании устройства и поддерживать его чистоту.
- Перед хранением необходимо дать устройству остыть.
- При обслуживании измельчающих деталей необходимо иметь в виду, что, несмотря на отключение источника питания за счет функции блокировки защитного кожуха, измельчающие детали по-прежнему могут двигаться.
- Никогда не пытайтесь действовать в обход функции блокировки защитного кожуха.

#### **ПРЕДОСТЕРЕЖЕНИЕ**

Используйте только оригинальные запасные части. Невыполнение данного требования может привести к снижению производительности, возможным травмам, а также может привести к аннулированию вашей гарантии.

Термин “электроинструмент” в предостережениях относится к ручному (подключенному к проводу) электроинструменту или аккумуляторному (беспроводному) электроинструменту.

#### **БЕЗОПАСНОСТЬ НА РАБОЧЕМ МЕСТЕ**

- Необходимо поддерживать на рабочем месте чистоту и хорошее освещение. Беспорядок или наличие темных мест может привести к несчастным случаям.
- Запрещается эксплуатировать электроинструменты во взрывоопасных атмосферах, таких, в которых присутствуют горючие жидкости, газы или пыль. Электроинструменты генерируют искры, которые могут воспламенить пыль или выделяемые газы.
- Не допускать присутствия детей и посторонних лиц во время работы с электроинструментом. Вы можете отвлечься и потерять управление.

#### **ЭЛЕКТРИЧЕСКАЯ БЕЗОПАСНОСТЬ**

- Необходимо избегать контакта тела с заземленными поверхностями, такими как трубы, радиаторы, кухонные плиты и холодильники. Существует повышенный риск удара электротоком, если вы касаетесь телом заземленных поверхностей.
- Запрещается подвергать электроинструменты воздействию дождя или влаги. Вода, попавшая в электроинструмент, будет создавать опасность удара электрическим током.

#### **ЛИЧНАЯ БЕЗОПАСНОСТЬ**

- Необходимо сохранять бдительность, наблюдать за происходящим и руководствоваться здравым смыслом при работе с электроинструментом. Запрещается использовать электроинструмент, если вы устали или находитесь под действием наркотиков, алкоголя или лекарств. Ослабление внимания во время работы с электроинструментами может привести к серьезным травмам.
- Необходимо использовать личное защитное оборудование. Всегда носить средства защиты глаз. Защитное оборудование, такое как пылевая маска, ботинки на нескользящей подошве, защитная каска или средства защиты слуха, если используется надлежащим образом, снизит риск получения травм.
- Предотвращение случайного запуска. Необходимо убедиться, что переключатель находится в положении выкл., до подключения источника питания и/или аккумуляторной батареи, а также при подъеме или переноске инструмента. Перенос электроинструментов, когда палец находится на переключателе, или подача питания на электроинструменты, переключатель которых включен, приводит к несчастным случаям.
- Необходимо убрать приборы регулировки или гаечный ключ прежде, чем включать электроинструмент. Гаечный ключ или прибор, оставшийся прикрепленным к вращающейся части электроинструмента, может привести к травмам.
- Не следует слишком тянуть при работе. Необходимо все время поддерживать правильную стойку и баланс. Это обеспечивает лучшее управление электроинструментом в непредвиденных ситуациях.

- Правильно одевайтесь. Запрещается носить свободную одежду или украшения. Следует подобрать волосы, убрать одежду и перчатки подальше от движущихся частей. Свободная одежда, украшения или длинные волосы могут попасть в движущиеся части устройства.

#### **ИСПОЛЬЗОВАНИЕ ЭЛЕКТРОИНСТРУМЕНТА И ЕГО ОБСЛУЖИВАНИЕ**

- Запрещается перегружать электроинструмент. Используйте электроинструмент по назначению. Исправный электроинструмент будет справляться с работой лучше и безопаснее при скорости, для которой он был разработан.
- Запрещается использовать электроинструмент, если выключатель не работает. Любой электроинструмент, который не может управляться посредством выключателя, - опасен и должен быть отремонтирован.
- Необходимо хранить электроинструменты в недоступном для детей месте; запрещается работать с электроинструментом людям, незнакомым с ним или с этими инструкциями к электроинструменту. Электроинструменты опасны в руках неопытных пользователей.
- Необходимо выполнять обслуживание электроинструментов. Проверять рассогласование или застревание движущихся частей, поломку деталей или другие ситуации, которые могут оказать влияние на работу электроинструментов. Если электроинструмент поврежден, его необходимо отремонтировать до использования. Многие несчастные случаи произошли из-за плохого обслуживания электроинструментов.
- Сохранять заточку и чистоту режущих инструментов. Режущие инструменты, которые правильно обслуживались, у которых острые режущие кромки, режут лучше и легче контролируются.
- Необходимо использовать электроинструмент, аксессуары, вставные резцы и т.д. в соответствии с данными инструкциями, учитывая условия и выполняемую работу. Использование электроинструмента для операций, которые отличаются от предназначенного использования, может привести к опасной ситуации.

#### **ИСПОЛЬЗОВАНИЕ АККУМУЛЯТОРНОГО ИНСТРУМЕНТА И ЕГО ОБСЛУЖИВАНИЕ**

- Перезарядку необходимо выполнять только при помощи зарядного устройства, указанного изготовителем. Зарядное устройство, которое подходит для одного типа аккумуляторной батареи, может создать опасность пожара при использовании с другой аккумуляторной батареей.
- Необходимо использовать электроинструменты только со специально предназначенными аккумуляторными батареями. Использование любых других аккумуляторных батарей может создать опасность травм и пожара.
- Когда аккумуляторная батарея не используется, ее необходимо держать подальше от других металлических предметов, таких как скрепки, монеты, ключи, гвозди, шурупы или другие небольшие металлические предметы, которые могут образовать подключение одной клеммы к другой. Короткое замыкание контактов аккумулятора может привести к ожогам или пожару.
- При неправильном обращении из аккумулятора может начать вытекать жидкость; в этом случае необходимо избегать контакта. При случайном контакте промыть водой. Если жидкость попала в глаза, немедленно обратиться за медицинской помощью. Жидкость, вытекающая из аккумулятора, может вызвать раздражение или ожоги.







#### **ОБСЛУЖИВАНИЕ**





- Обслуживайте свой электроинструмент у квалифицированного ремонтника с использованием только идентичных запасных частей. Это гарантирует сохранение безопасности электроинструмента.



НЕОБХОДИМО ХРАНИТЬ ЭТИ ИНСТРУКЦИИ. СЛЕДУЕТ ЧАСТО ОБРАЩАТЬСЯ К НИМ И ИСПОЛЬЗОВАТЬ ИХ ДЛЯ ИНСТРУКТАЖА ДРУГИХ ЛИЦ, КОТОРЫЕ МОГУТ ПОЛЬЗОВАТЬСЯ ЭТИМ ИНСТРУМЕНТОМ. ЕСЛИ ВЫ ОДАЛЖИВАЕТЕ КОМУ-ЛИБО ЭТО УСТРОЙСТВО, СЛЕДУЕТ ТАКЖЕ ОДОЛЖИТЬ И ЭТИ ИНСТРУКЦИИ.

#### **СИМВОЛЫ**

Некоторые из следующих символов могут быть использованы на данном инструменте. Необходимо выучить их и понять их значение. Правильное истолкование этих символов позволит лучше и безопаснее работать с инструментом.

<b>СИМВОЛ</b>	<b>НАЗВАНИЕ</b>	<b>НАЗНАЧЕНИЕ / ПОЯСНЕНИЕ</b>
	Предупреждение о мерах безопасности	Меры предосторожности, в которые входит ваша безопасность.
	Прочитайте руководство по эксплуатации	Прочитайте руководство по эксплуатации и следуйте всем предостережениям и инструкциям по безопасности.
	Защита органов зрения и слуха	Носите защиту органов зрения и слуха.
	Опасность рикошета	Брошенные предметы могут срикошетить и привести к травмам или повреждению имущества. Необходимо надевать защитную одежду и ботинки.
	Все посторонние наблюдатели должны находиться в отдалении	Все посторонние наблюдатели, особенно дети и домашние животные, должны находиться как минимум в 15 метрах от зоны проведения работы.
	Запрещается касаться вентилятора.	Запрещается касаться вентилятора при использовании данного устройства.

	Запрещается подвергать воздействию влаги.	Запрещается подвергать воздействию дождя или влаги.
	Длинные волосы	Несоблюдение требования подбирать длинные волосы, чтобы они не попали в воздуховод, может привести к травме.
	Свободная одежда	Несоблюдение требования не надевать свободную одежду, которая может втянуться в воздуховод, может привести к травме.
	Лопастей рабочего колеса	Вращающиеся лопасти рабочего колеса могут стать причиной серьезных травм.
	Класс конструкции II	Конструкция с двойной изоляцией

Следующие сигнальные слова и значения предназначены для пояснения уровней риска, связанных с данным изделием.		
СИМВОЛ	СИГНАЛ	ЗНАЧЕНИЕ
	ОПАСНОСТЬ:	Указывает на опасную ситуацию, которая, если ее не избежать, приведет к смерти или тяжелым травмам.
	ПРЕДОСТЕРЕЖЕНИЕ:	Указывает на потенциально опасную ситуацию, которая, если ее не избежать, может привести к смерти или тяжелым травмам.
	ОСТОРОЖНО:	Указывает на потенциально опасную ситуацию, которая, если ее не избежать, может привести к незначительным или средним травмам.
	ОСТОРОЖНО:	(Без символа предупреждения об опасности) Указывает на ситуацию, которая может привести к повреждению имущества.

## СПЕЦИФИКАЦИИ

Спецификации устройства	
Тип	2400407
Электродвигатель	80 В постоянного тока
Скорость воздушного потока	200 км/ч (макс.)
Вес (без аккумуляторной батареи)	2,7 кг
Аккумуляторная батарея	2901207 / 2901307
Зарядное устройство	2902507 / 2904007
Уровень звукового давления	$L_{pA}$ : 88 дБ(А) к: 3 дБ(А)
Уровень звуковой мощности	LWA: 96,2 дБ(А) K: 3,0 дБ(А)
Уровень вибрации	Ah: $2,5 \text{ м/с}^2$ , k: $1,5 \text{ м/с}^2$

## ОПИСАНИЕ

1. Кнопка фиксатора аккумулятора
2. Триггер
3. Кнопка ВКЛ. / ВЫКЛ.
4. Кнопка регулировки скорости
5. Трубка воздуховода
6. Ионно-литиевый аккумулятор 80 В
7. Разблокировка
8. Блокировка
9. Положение блокировки

## СБОРКА

### РАСПАКОВКА

- Осторожно выньте устройство и все аксессуары из коробки.
- Тщательно осмотрите устройство, чтобы убедиться в отсутствии повреждений, которые могли появиться во время транспортировки.
- Не выбрасывайте упаковку до тех пор, пока внимательно не осмотрите устройство и убедитесь, что инструмент работает должным образом.
- Если какие-либо части повреждены или отсутствуют, пожалуйста, обратитесь в сервисный центр компании Greenworks Tools.

## ПРЕДОСТЕРЕЖЕНИЕ

Запрещается эксплуатировать данное устройство, если какие-либо детали из упаковочного листа уже были присоединены к изделию на момент распаковки. Детали, указанные в упаковочном листе, не присоединяются производителем к устройству, а устанавливаются пользователем. Использование устройства, которое предположительно неправильно собрано, может привести к серьезным травмам.

#### **СБОРКА ТРУБКИ ВОЗДУХОДУВНОГО УСТРОЙСТВА** См. рис. 2

##### **ПРЕДОСТЕРЕЖЕНИЕ**

Для предотвращения случайного запуска, который может привести к серьезным травмам, всегда при сборке деталей вынимайте аккумулятор из инструмента.

- Совместите все пазы на трубке с выступами на корпусе воздушной подушки. Прижмите трубку к корпусу воздушной подушки до тех пор, пока выступы не войдут в пазы (рис. 2).
- Поворачивайте трубку в направлении, указанном стрелкой, пока оба выступа не вщелкнутся на место (рис. 3).

**Подробные инструкции по зарядке устройства см. в руководствах по эксплуатации вашей аккумуляторной батареи и моделей зарядных устройств.**

**ПРИМЕЧАНИЕ:** Чтобы избежать серьезных травм, при переноске и транспортировке инструмента всегда вынимайте аккумулятор и не касайтесь руками регулируемого переключателя скорости.

#### **УСТАНОВКА / ИЗВЛЕЧЕНИЕ АККУМУЛЯТОРНОЙ БАТАРЕИ** См. рис. 4

##### **УСТАНОВКА**

- Совместите ребра аккумуляторной батареи с монтажными пазами в порте аккумулятора воздушной подушки.
- Вставьте аккумулятор в соответствующий слот на устройстве до упора, пока кнопка фиксации аккумулятора не защелкнется на место.

##### **ОСТОРОЖНО**

При установке аккумуляторной батареи в воздушную подушку необходимо убедиться, что поднятые ребра на аккумуляторной батарее совмещены с пазами в верхней части воздушной подушки. Убедитесь, что аккумуляторная батарея полностью вставлена и фиксируется должным образом. Неправильная установка аккумуляторной батареи может привести к повреждению внутренних компонентов.

##### **ИЗВЛЕЧЕНИЕ АККУМУЛЯТОРНОЙ БАТАРЕИ**

- Нажмите кнопку фиксатора аккумулятора на воздушной подушке. После нажатия кнопки аккумулятор слегка выдвинется из инструмента.
- Крепко держите воздушную подушку и извлеките аккумулятор из рукоятки.

##### **ПРЕДОСТЕРЕЖЕНИЕ**

Всегда соблюдайте осторожность при нажатии на кнопку фиксатора, чтобы аккумулятор не упал на ваши ноги, на детей или домашних животных рядом с вами. Падение аккумулятора может привести к серьезным травмам. **ЗАПРЕЩАЕТСЯ** извлекать аккумуляторную батарею, когда устройство поднято вверх.

#### **ЗАПУСК / ОСТАНОВКА ВОЗДУХОДУВКИ** См. рис. 5

1. Нажмите переключатель включения / выключения (  ), после этого вы услышите 2 звуковых сигнала, означающих, что воздушная подушка активирована.
2. Нажмите на триггер, чтобы запустить воздушную подушку. Отпустите триггер, чтобы остановить работу устройства.

#### **РЕГУЛИРОВКА СКОРОСТИ ВОЗДУШНОГО ПОТОКА** См. рис. 6

1. Убедитесь, что воздушная подушка включена. Светодиодный индикатор над кнопкой включения / выключения будет гореть.

2. Нажмите на кнопку переключения скорости (  ), чтобы увеличить скорость потока воздуха до нужного значения.

**ВАЖНО:** ТЕКУЩЕЕ ЗНАЧЕНИЕ ПАРАМЕТРА СКОРОСТИ ОСТАНЕТСЯ ДАЖЕ ПОСЛЕ ВЫКЛЮЧЕНИЯ УСТРОЙСТВА.

##### **КАК ПРАВИЛЬНО ДЕРЖАТЬ ВОЗДУХОДУВКУ**

Перед эксплуатацией устройства встаньте в рабочее положение. Проверьте следующее:

• Оператор должен надеть правильную одежду, такую как сапоги, защитные очки, средства защиты слуха, перчатки, длинные брюки и рубашка с длинным рукавом.

##### **ПРЕДОСТЕРЕЖЕНИЕ**

Чтобы избежать серьезных травм, необходимо всегда носить защитные очки во время эксплуатации данного устройства. В пыльных местах необходимо надевать маску или респиратор.

##### **ПРЕДОСТЕРЕЖЕНИЕ**

Для предотвращения серьезных травм или повреждения устройства перед началом эксплуатации следует убедиться, что трубка воздуходувки установлена на место.

- Убедитесь, что устройство не направлено на кого-нибудь или на какой-либо мусор перед запуском инструмента.
- Убедитесь, что устройство находится в хорошем рабочем состоянии. Также следует убедиться, что трубки и защитные кожухи правильно и надежно установлены на своем месте.
- Крепко держите устройство за передние и задние ручки.
- Чтобы уменьшить риск ухудшения слуха из-за уровня(ей) звука, необходимо надевать средства защиты органов слуха.
- Эксплуатируйте электрооборудование только в разумное время - не рано утром или поздно ночью, когда можно побеспокоить других людей. Соблюдайте периоды времени, указанные в предписаниях местных органов власти. Обычно рекомендуется период времени с 9:00 утра до 5:00 вечера, с понедельника по субботу.
- Чтобы уменьшить уровень шума, следует ограничивать количество единиц оборудования, используемых одновременно.
- Для снижения уровня шума во время эксплуатации воздуходувки следует выставлять на электроинструменте максимально низкую скорость.
- Используйте грабли и метлы, чтобы отделить мусор от поверхности, прежде чем использовать воздуходувку.
- В условиях сильной запыленности следует слегка намочить поверхности.
- Экономьте воду, используя аккумуляторные воздуходувки вместо шлангов при уборке многих газонов и на таких садовых зонах, как желоба, решетки, внутренние дворики, грили, подъезды и сады.

#### **ВЕНТИЛЯЦИОННЫЕ ОТВЕРСТИЯ**

- Запрещается закрывать вентиляционные отверстия. Необходимо следить, чтобы отверстия не забивались мусором или посторонними предметами. Вентиляционные отверстия всегда должны оставаться свободными для надлежащего охлаждения электродвигателя.

#### **ПРЕДОСТЕРЕЖЕНИЕ**

Чтобы избежать серьезных травм, не носите свободную одежду или такие предметы, как шарфы, завязки, цепочки, галстуки и т.д., которые могут втянуться в вентиляционные отверстия. Следует подбирать длинные волосы, чтобы они не попали в вентиляционные отверстия.

#### **ЭКСПЛУАТАЦИЯ УСТРОЙСТВА В КАЧЕСТВЕ ВОЗДУХОДУВКИ**

Крепко держите воздуходувку. Слегка поведите устройством из стороны в сторону, удерживая воздуходувку таким образом, чтобы расстояние от насадки до земли или пола составляло несколько сантиметров. Медленно продвигайтесь вперед, собирая мусор в кучу перед вами. Большинство операций с использованием сухого способа выдувания воздуха лучше выполнять на низких скоростях, а не на высоких. Высокая скорость выдувания воздуха больше подходит для сдвига более тяжелых предметов, таких как крупный мусор или гравий.

#### **ОЧИСТКА**

Извлеките аккумуляторную батарею.

- Вычистите или сдуйте пыль и мусор из вентиляционных отверстий с помощью устройства, использующего сжатый воздух или пылесоса. Регулярно очищайте вентиляционные отверстия от блокирующих материалов, опилок и щепы. Запрещается распылять влагу, мочить водой или погружать в воду вентиляционные отверстия.
- Протрите корпус и пластиковые компоненты, используя влажную мягкую ткань. Запрещается использовать сильные растворители или моющие средства на пластиковом корпусе или пластиковых деталях. Использование некоторых бытовых чистящих средств может повредить пластмассу, и может привести к поражению электрическим током.

#### **ТЕХНИЧЕСКОЕ ОБСЛУЖИВАНИЕ**

##### **ПРЕДОСТЕРЕЖЕНИЕ**

При обслуживании использовать только идентичные запасные части. Использование любых других частей может стать причиной опасной ситуации или привести к повреждению изделия.

Избегайте использования растворителей для очистки пластиковых деталей. Большинство пластмасс подвержены разрушению при воздействии различных типов коммерческих растворителей и могут быть повреждены при их использовании. Пользуйтесь чистой тканью для удаления грязи, пыли, масла, консистентной смазки и т.д.

##### **ПРЕДОСТЕРЕЖЕНИЕ**

Не допускайте, чтобы тормозные жидкости, бензин, продукты на нефтяной основе, проникающие масла и т.д. контактировали с пластиковыми деталями. Содержащиеся химические вещества могут повредить, ослабить или разрушить пластмассу.

##### **ПРЕДОСТЕРЕЖЕНИЕ**

Не пытайтесь модифицировать инструмент или сделать аксессуары, не рекомендованные для использования с данным инструментом. Любое такое изменение или модификация является нарушением правил эксплуатации и может привести к опасной ситуации, ведущей к возможным серьезным травмам.

### **ПРЕДОСТЕРЕЖЕНИЕ**

Чтобы избежать серьезных травм, необходимо всегда извлекать аккумуляторную батарею из инструмента при его очистке или выполнении любого технического обслуживания.

### **ХРАНЕНИЕ ВОЗДУХОДУВНОГО УСТРОЙСТВА**

Перед хранением необходимо тщательно очистить воздуходувное устройство. Храните воздуходувку в сухом, хорошо проветриваемом месте, недоступном для детей. Устройство следует хранить вдали от источников коррозии, таких как садовые химические вещества и антиобледенительные соли.

- Храните и заряжайте аккумуляторные батареи в прохладном месте. Температура выше или ниже нормальной комнатной температуры сокращает срок службы аккумуляторной батареи.
- После того, как индикатор на зарядном устройстве загорится зеленым, извлеките аккумулятор из зарядного устройства и отключите зарядное устройство от розетки.
- Не храните аккумуляторную батарею на инструменте.
- Запрещается хранить аккумуляторные батареи в разряженном состоянии. Необходимо подождать пока аккумулятор охладится, а затем сразу же полностью зарядить.
- Все аккумуляторные батареи постепенно теряют зарядку. Чем выше температура, тем быстрее они теряют зарядку. Если ваше устройство хранится в течение длительного периода времени без использования, необходимо перезаряжать аккумуляторы каждый месяц или два. Эта практика увеличит срок службы аккумуляторной батареи.

### **УТИЛИЗАЦИЯ**



Неисправные электрические приборы не должны утилизироваться вместе с бытовыми отходами.

Пожалуйста, утилизируйте их в специально оборудованных местах. Обратитесь за советом по переработке отходов к местной администрации или розничному торговцу.



**ВЫЯВЛЕНИЕ И УСТРАНЕНИЕ НЕИСПРАВНОСТЕЙ**

<b>ПРОБЛЕМА</b>	<b>ВОЗМОЖНАЯ ПРИЧИНА</b>	<b>РЕШЕНИЕ</b>
Электродвигатель не запускается, когда отжат триггер переключателя.	1. Аккумулятор не закреплен должным образом.	1. Убедитесь, что аккумулятор надежно закреплен в воздуходувке. См. раздел по установке аккумулятора в данном руководстве.
	2. Аккумулятор не заряжен.	2. Зарядите аккумуляторную батарею в соответствии с инструкциями, поставляемыми в комплекте с вашей моделью.
Устройство не запускается.	1. Переключатель питания неисправен.	1. Замените переключатель питания в авторизованном сервисном центре.
Устройство запускается, но поток воздуха не проходит через трубку.	2. Трубка заблокирована.	2. Удалите блокирующие предметы.

## **ОГРАНИЧЕННАЯ ГАРАНТИЯ (Оригинальные инструкции)**

Компания Globe Tools настоящим гарантирует первоначальному покупателю на период 12 месяцев коммерческого использования и 24 месяца личного использования от даты покупки, что изделие для наружного применения не имеет дефектов материалов или изготовления с учетом нижеприведенных ограничений. Пожалуйста, сохраните счет в качестве доказательства покупки.

Данная гарантия не распространяется на повреждения или ответственность, вызванные / последовавшие из-за неправильного использования, злоупотребления, случайных или намеренных действий пользователя, неправильного завершения работы, необоснованного использования, небрежности, несоблюдения конечным пользователем рабочих процедур, указанных в руководстве пользователя, попыток ремонта неквалифицированным специалистом, несанкционированного ремонта, внесения изменений или использования аксессуаров или добавлений, специально не оговоренных авторизованной стороной.

Эта гарантия не распространяется на ремни, щетки, мешки, лампы или любую деталь, которая подвержена обычному износу и требует замены в течение гарантийного периода. Если применимым законодательством специально не предусмотрено иное, настоящая гарантия не распространяется на транспортные расходы или расходные материалы, такие как плавкие предохранители.

Данная ограниченная гарантия недействительна, если оригинальная идентификация изделия (торговая марка, серийный номер и т.д.) была испорчена, заменена или удалена, либо если изделие не было куплено у авторизованного продавца, либо если изделие было продано БЕЗ ГАРАНТИИ КАЧЕСТВА и/или СО ВСЕМИ НЕДОСТАТКАМИ.

В соответствии со всеми применимыми местными нормативными актами, положения настоящей ограниченной гарантии заменяют собой любую другую письменную гарантию, явную или подразумеваемую, письменную или устную, включая любую гарантию КОММЕРЧЕСКОЙ ЦЕННОСТИ ИЛИ ПРИГОДНОСТИ ДЛЯ КОНКРЕТНЫХ ЦЕЛЕЙ. НИ В КОЕМ СЛУЧАЕ МЫ НЕ НЕСЕМ ОТВЕТСТВЕННОСТИ ЗА ОСОБЫЙ, НЕПРЕДНАМЕРЕННЫЙ, КОСВЕННЫЙ ИЛИ СЛУЧАЙНЫЙ УЩЕРБ. НАША МАКСИМАЛЬНАЯ ОТВЕТСТВЕННОСТЬ НЕ ДОЛЖНА ПРЕВЫШАТЬ ФАКТИЧЕСКУЮ СТОИМОСТЬ ПОКУПКИ, УПЛАЧЕННУЮ ВАМИ ЗА ИЗДЕЛИЕ.

**Настоящая гарантия действительно только в странах Европейского Союза, Австралии и Новой Зеландии. За пределами этих областей, пожалуйста, обращайтесь к авторизованному дилеру Greenworks tools для определения применимости гарантии.**

## **ДЕКЛАРАЦИЯ СООТВЕТСТВИЯ ЕС**

Изготовитель: Changzhou Globe Co., Ltd.

Адрес: No.65 Xinggang Road Zhonglou Zone Changzhou, Jiangsu, China (Китай)

Имя и адрес лица, уполномоченного для составления технической документации:

Имя: Деннис Якобсон (Директор подразделения силового оборудования, используемого вне помещений)

Адрес: Greenworks Tools Europe GmbH,  
1 Etage, Schillingsrotterstr. 38,  
50996 Cologne,  
Germany (Германия)

Настоящим заявляем, что изделие

Категория ..... Беспроводная струйная воздуходувка 80 В

Модель ..... 2400407

Серийный номер ..... см. паспортную табличку изделия

Год выпуска ..... см. паспортную табличку изделия

- соответствует положениям Директивы по механическому оборудованию (2006/42/ЕС)
- соответствует положениям других следующих Директив  
Директива EMC (2004/108/ЕС),  
Директива по уровням шума (2000/14/ЕС, с поправками 2005/88/ЕС)

Более того, заявляем, что

- применялись следующие гармонизированные европейские стандарты (части/разделы)  
EN 60335-1, EN 50636-2-100, EN 62233;  
EN ISO 3744, EN 55014-1, EN 55014-2;

Измеренный уровень звукового давления 97 дБ(А)

Гарантированный уровень звукового давления 100 дБ(А)

Метод оценки соответствия согласно Приложению V к Директиве 2000/14/ЕС

Место, дата: Чанчжоу, 10/09/2014

Подпись: Деннис Якобсон (бакалавр технических наук,  
дипломированный инженер, член института техники и  
технологии)

Вице-президент по разработкам